

Maksymalne obciążenie przewodnic: 35 kg  
 Długość przewodnic: 250, 300, 350, 400, 450, 500, 550 mm  
 Regulacja wysokości: 0 ÷ 2 mm  
 Regulacja głębokości: 0 ÷ 5 mm  
 Regulacja szerokości: 0 ÷ 1,5 mm

LW - szerokość wewnętrzna korpusu  
 SKW - szerokość wewnętrzna szuflady

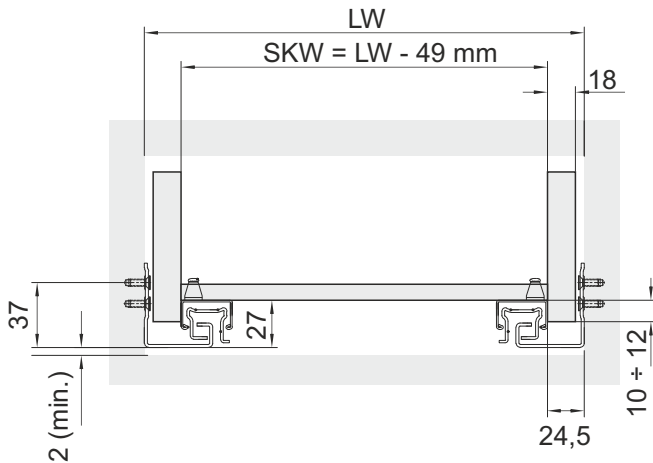

## Mocowanie przewodnicy

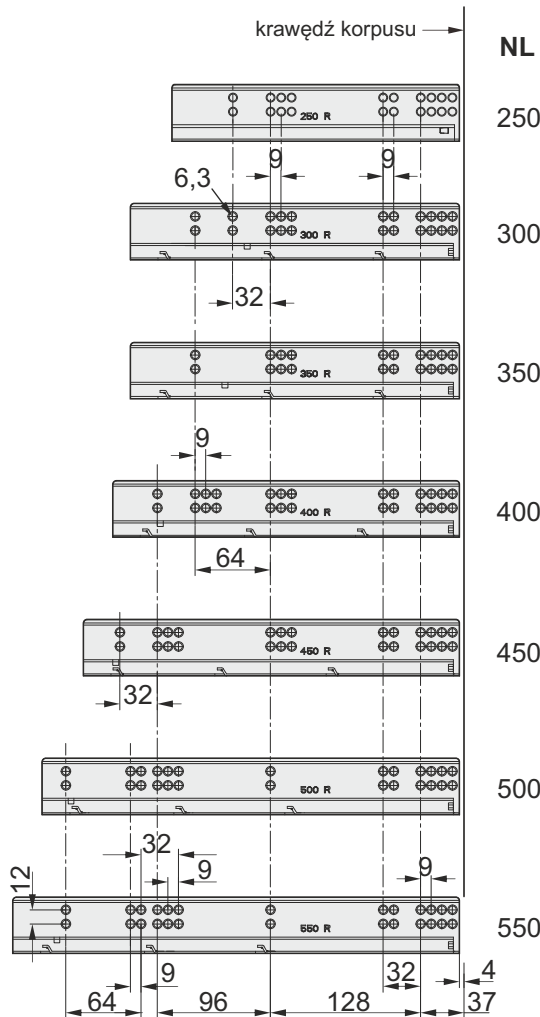

NL - długość nominalna przewodnicy  
 LT - głębokość wewnętrzna korpusu  
 Grubość boków szuflady: 18 mm

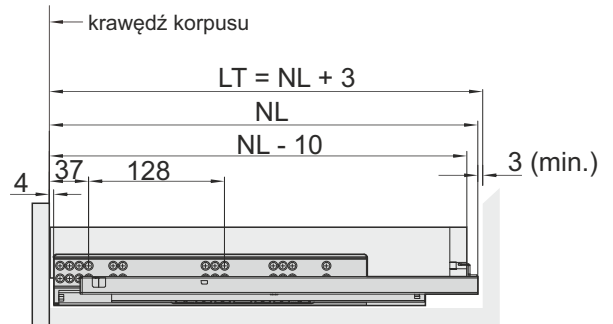

szuflada z frontem nakładanym

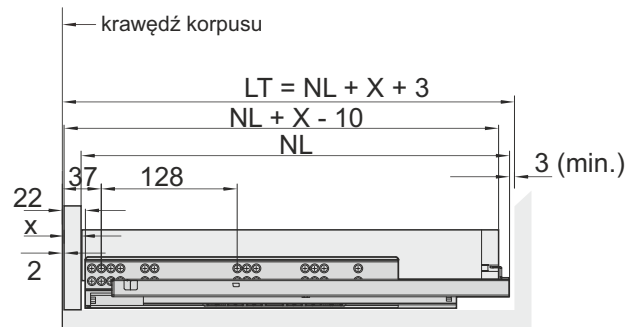

szuflada z frontem wpuszczanym

## Wymiary przewodnic

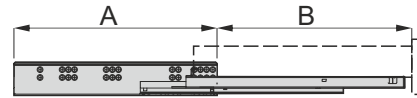

NL	250	300	350	400	450	500	550
A	250	280	280	295	320	355	380
B	200	270	320	370	420	470	520

## Wymiary montażowe szuflady

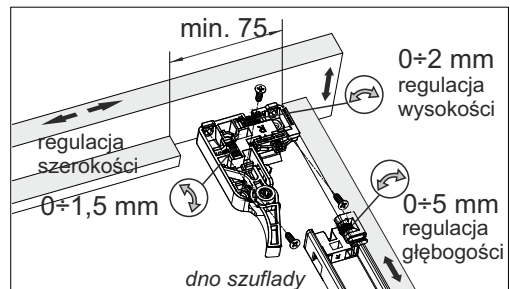
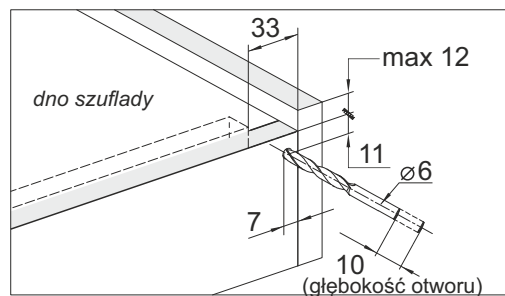

Do dokładnego wyznaczenia położenia otworów w korpusie szuflady zaleca się stosować przyrząd wiertarski do szuflad z przewodnicą dolnego montażu (ind.20415)