

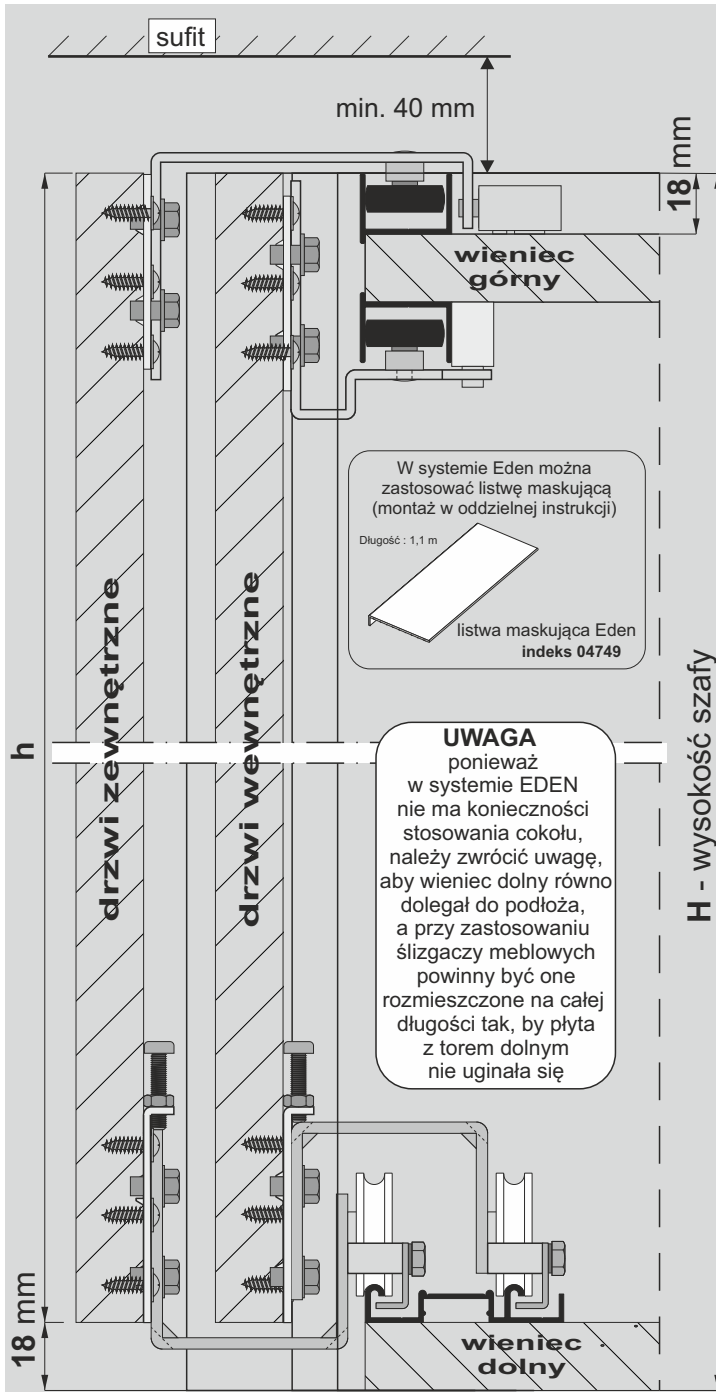

SYSTEM

EDEN 18 BOARD – 3 skrzydła drzwi



W systemie Eden można zastosować listwę maskującą (montaż w oddzielnej instrukcji)

Długość : 1,1 m

listwa maskująca Eden
indeks 04749**UWAGA**

ponieważ w systemie EDEN nie ma konieczności stosowania cokołu, należy zwrócić uwagę, aby wieniec dolny równo dolegał do podłoża, a przy zastosowaniu ślizgaczy meblowych powinny być one rozmieszczone na całej długości tak, by płyta z torem dolnym nie ugięła się

H - wysokość szafy

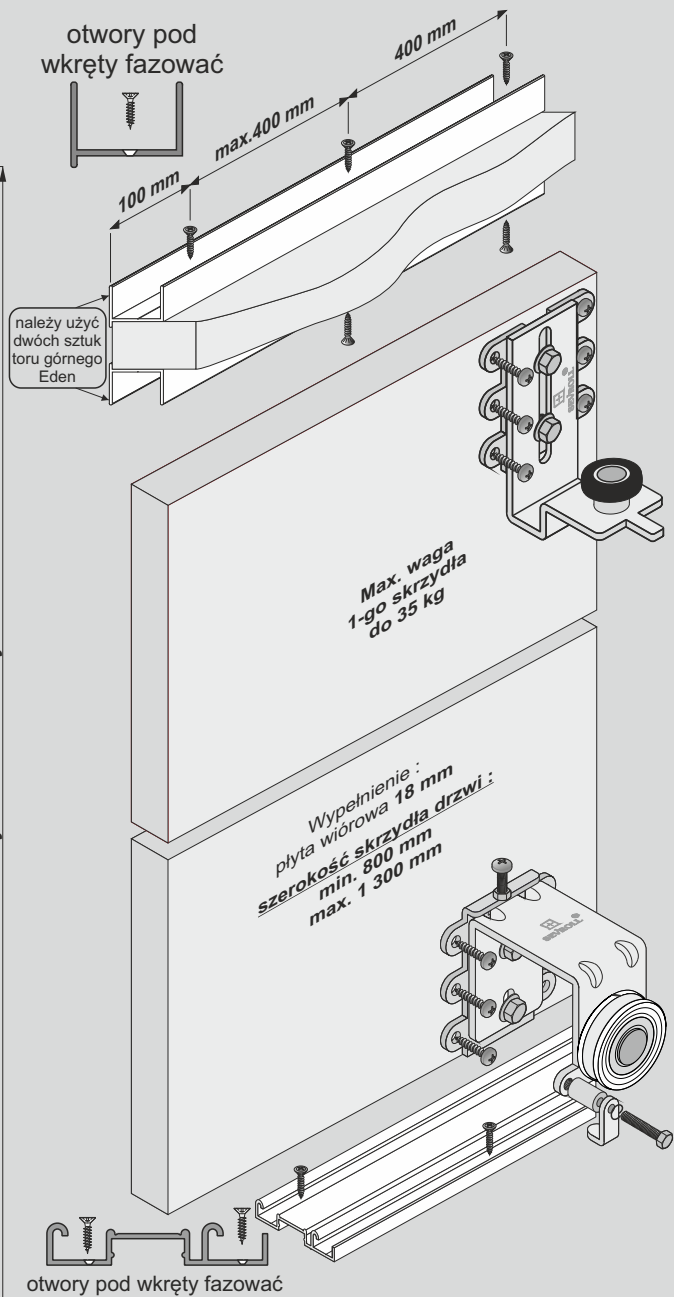
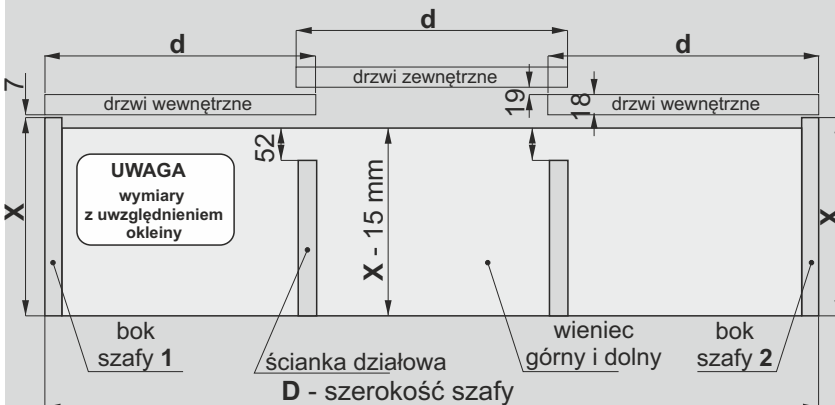
wysokość skrzydła drzwi - h $h = H - 18 \text{ mm}$ szerokość skrzydła drzwi - d $d = (D + 72 \text{ mm}) : 3$ 

ELEMENTY SKŁADOWE

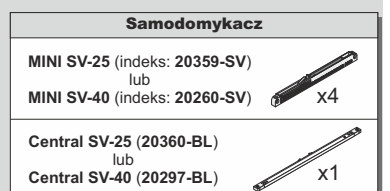
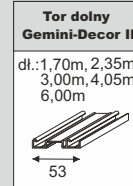
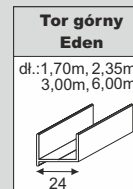



SYSTEM

EDEN 18 BOARD – 3 skrzydła drzwi



SEVROLL®

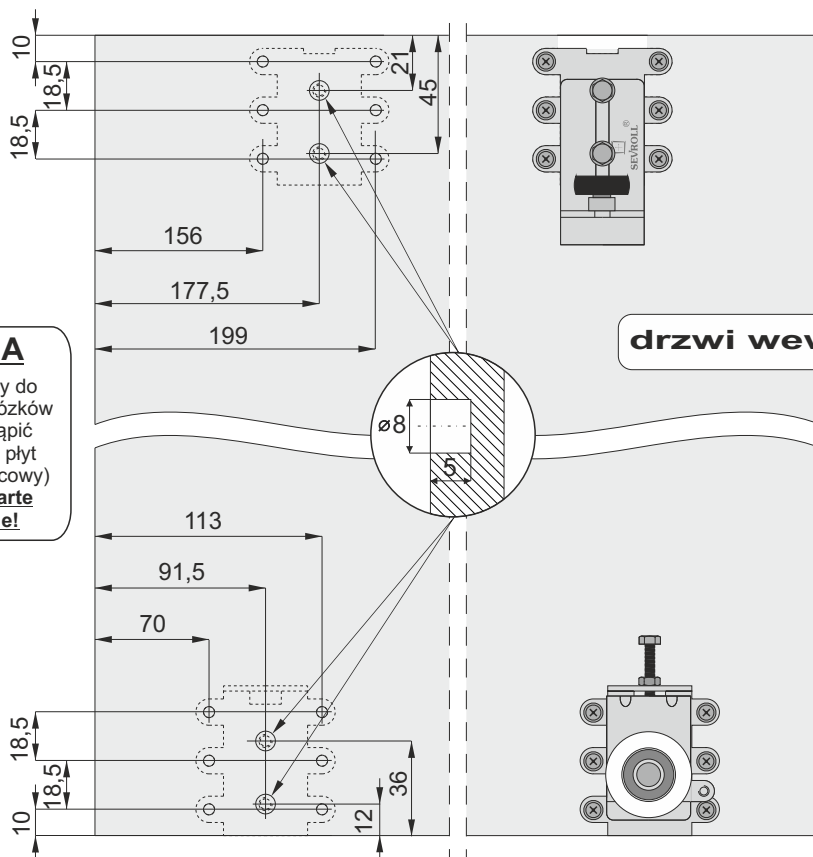

UWAGA

Blachowkręty do mocowania wózków należy zastąpić wkrętami do płyt 4x16 (teb walcowy)
Nie są zawarte w zestawie!

drzwi wewnętrzne

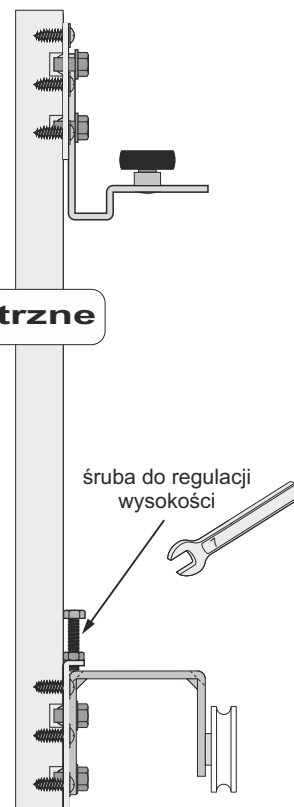

UWAGA

W celu wyeliminowania ewentualnego wyginania się drzwi (użycie płyty złej jakości) w systemie Eden zaleca się montaż systemu do prostowania płyt

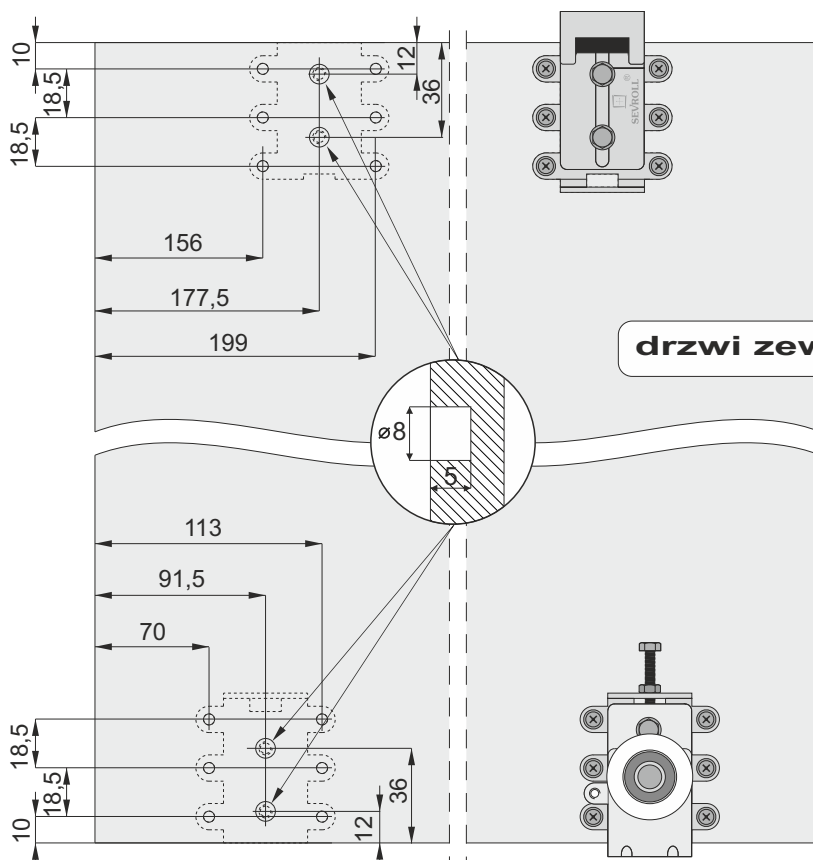
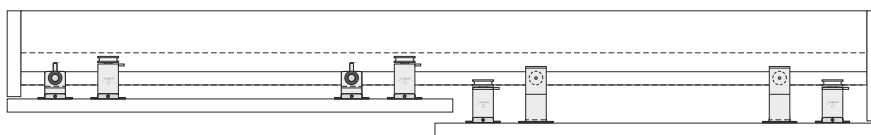

drzwi zewnętrzne





SYSTEM

EDEN 18 BOARD – 3 skrzydła drzwi

SEVROLL®

2 Montaż drzwi wewnętrznych

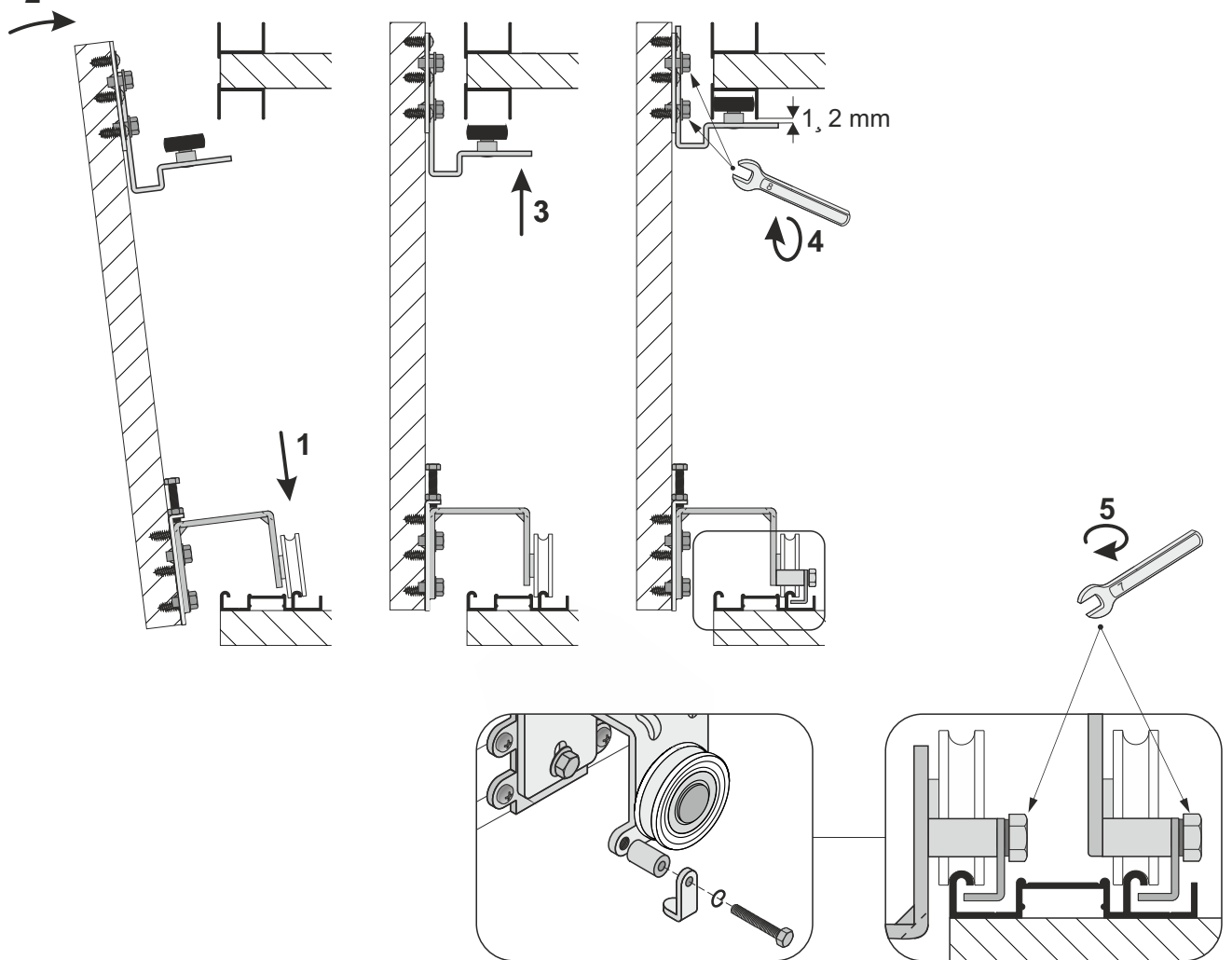

zaczep zabezpieczający
-przykręcić po
zamontowaniu
drzwi

2 Montaż drzwi zewnętrznych

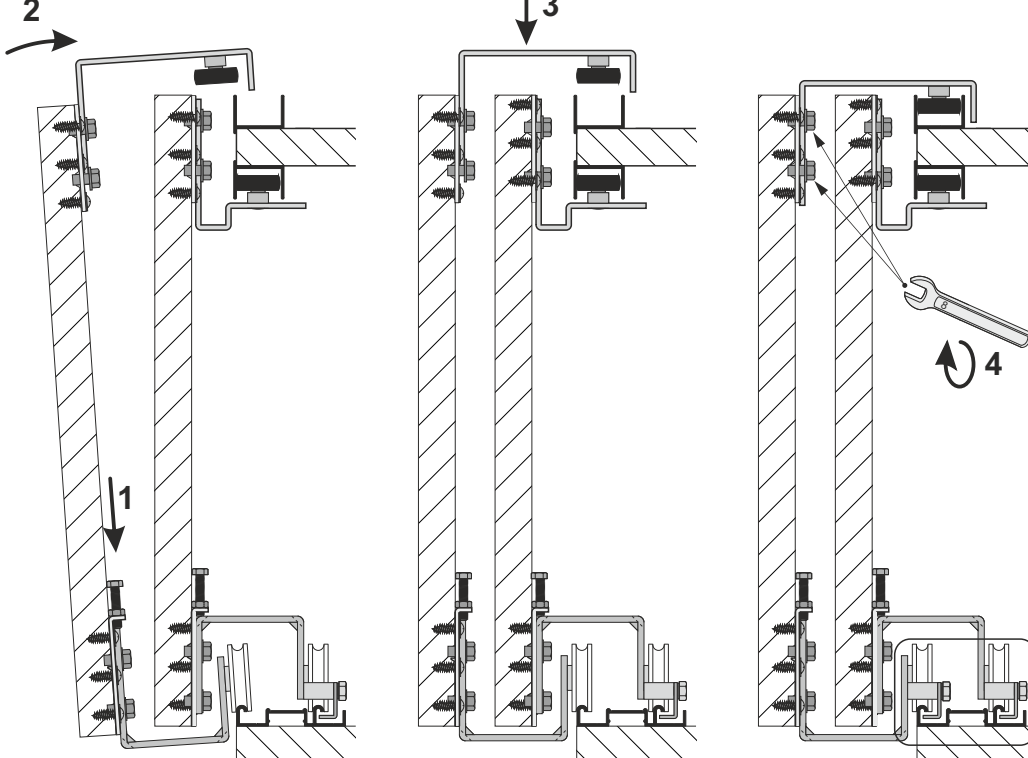



SYSTEM

EDEN 18 BOARD – 3 skrzydła drzwi



SEVROLL®

Montaż samodomykaczy

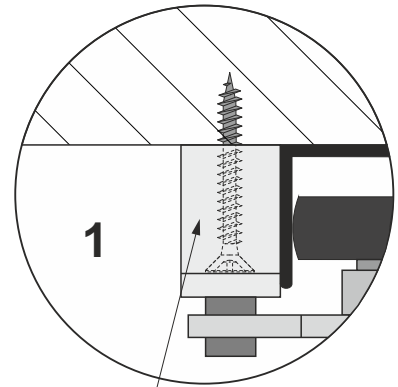
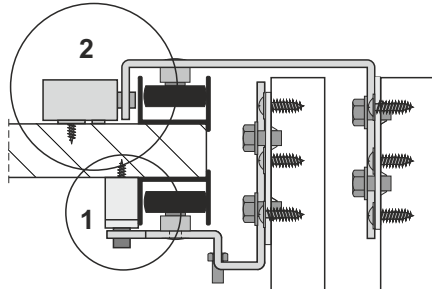

UWAGA
 przed wstawieniem drzwi
 należy naciągnąć
 wychwyty samodomykacza

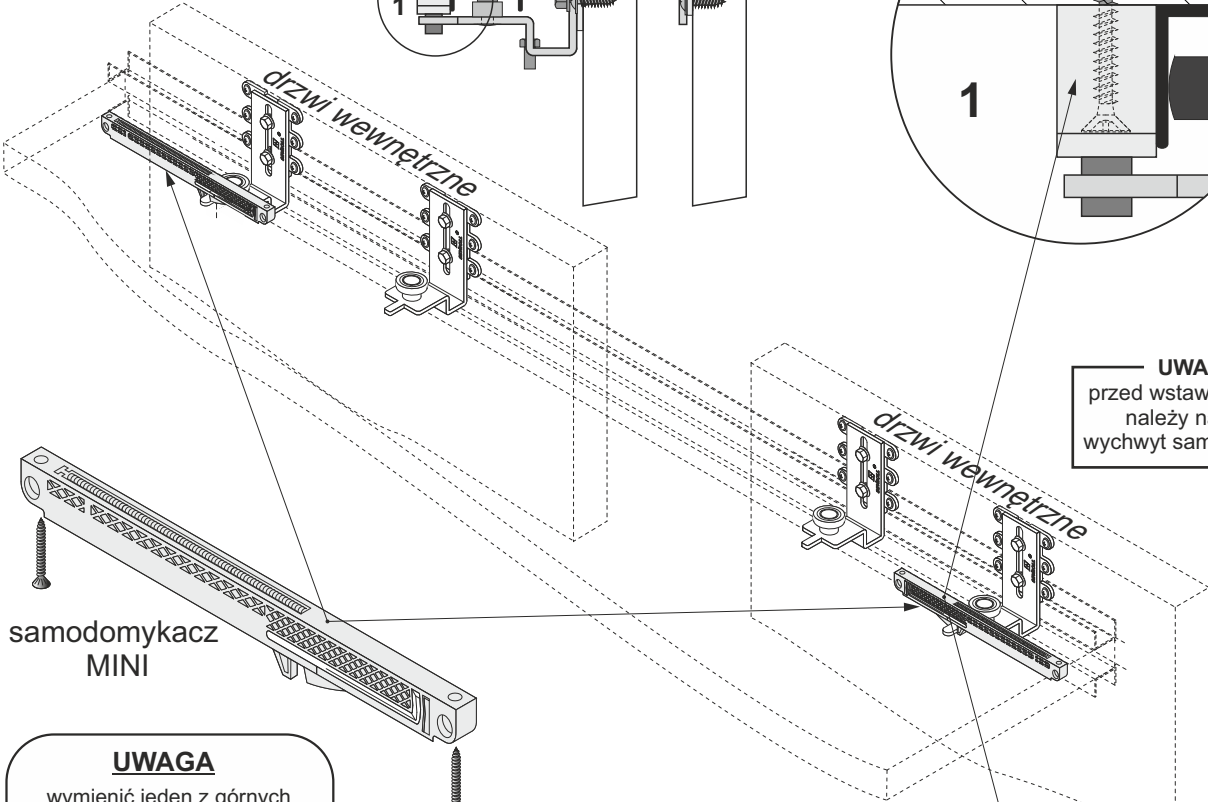

UWAGA
 wymienić jeden z górnych
 prowadników, na znajdujący
 się w zestawie Eden
 na 1 skrzydło

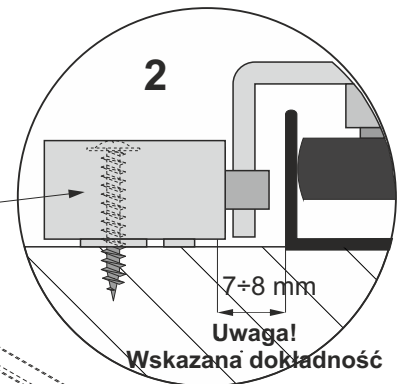
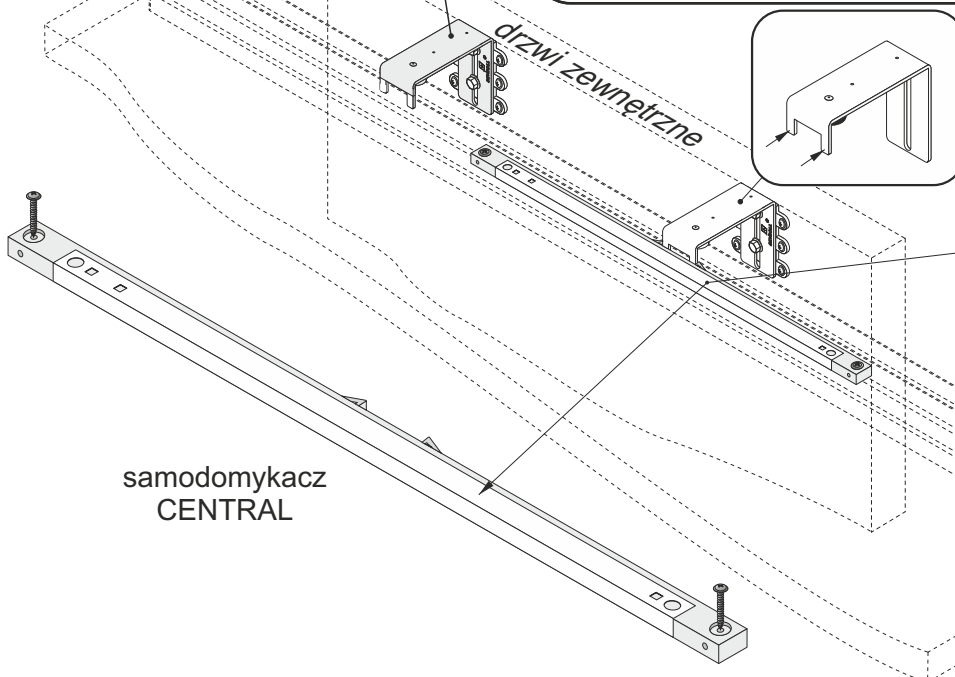
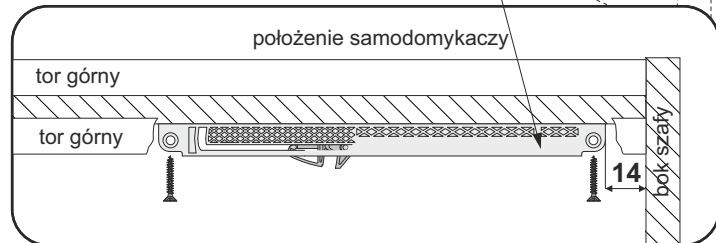



SYSTEM

EDEN 18 BOARD – 3 skrzydła drzwi

SEVROLL®

UWAGA! W systemie Eden Board do płyty 18 mm
można użyć rączek z systemu Gemini 18
drzwi wewnętrzne - 1 rączka
drzwi zewnętrzne - 2 rączki
(wyliczenia szerokości drzwi ulegają zmianie)

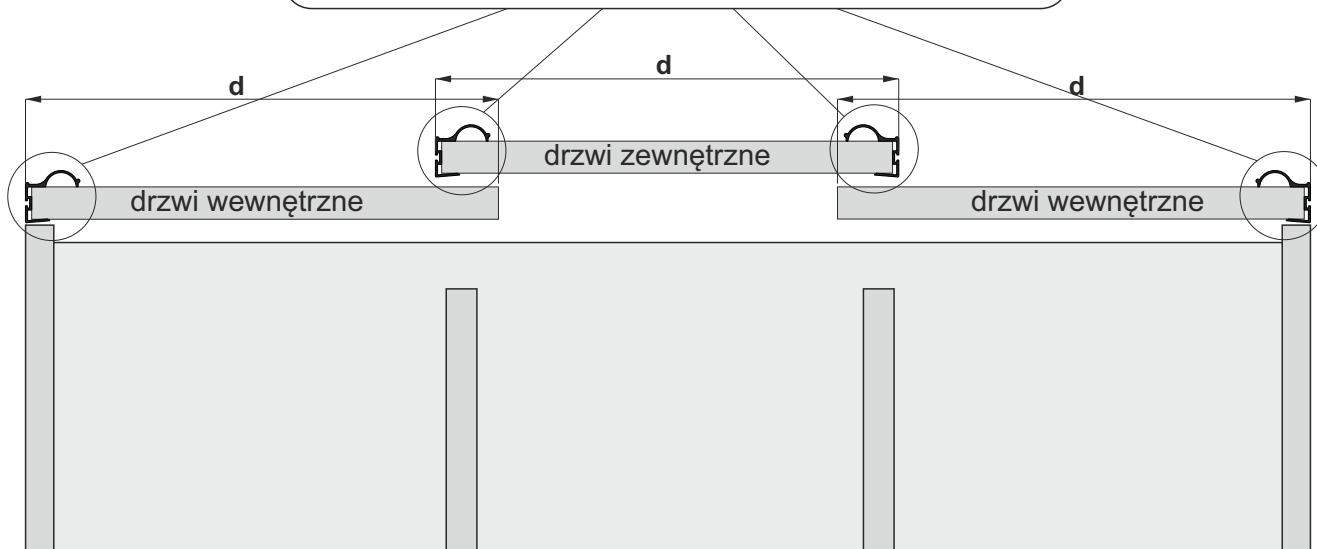

| | |
|--|-------------------------------|
| szerokość skrzydła drzwi - d | $d = (D + 72 \text{ mm}) : 3$ |
| szerokość płyty (drzwi zewnętrzne) | - dp_z $dp_z = d - 2x$ |
| szerokość płyty (drzwi wewnętrzne) | - dp_w $dp_w = d - x$ |

wartość x zależy od użytej rączki

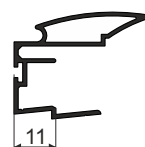
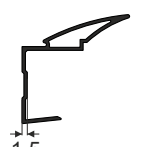
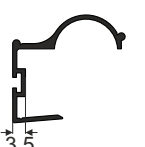
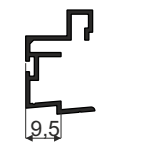
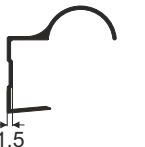
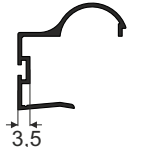
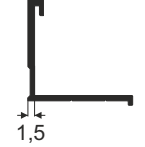
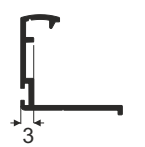
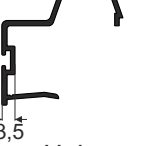
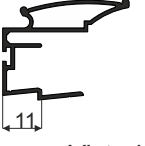
| | | | |
|--|---|--|--|
|  Alfa x = 11 mm |  Beta x = 1,5 mm |  Factor x = 3,5 mm |  Faworyt x = 9,5 mm |
|  Focus x = 1,5 mm |  Focus II x = 3,5 mm |  Secret Line x = 1,5 mm |  Slim Line x = 3 mm |
|  Universal x = 3,5 mm |  Victoria x = 11 mm | | |

Montaż wózków

