

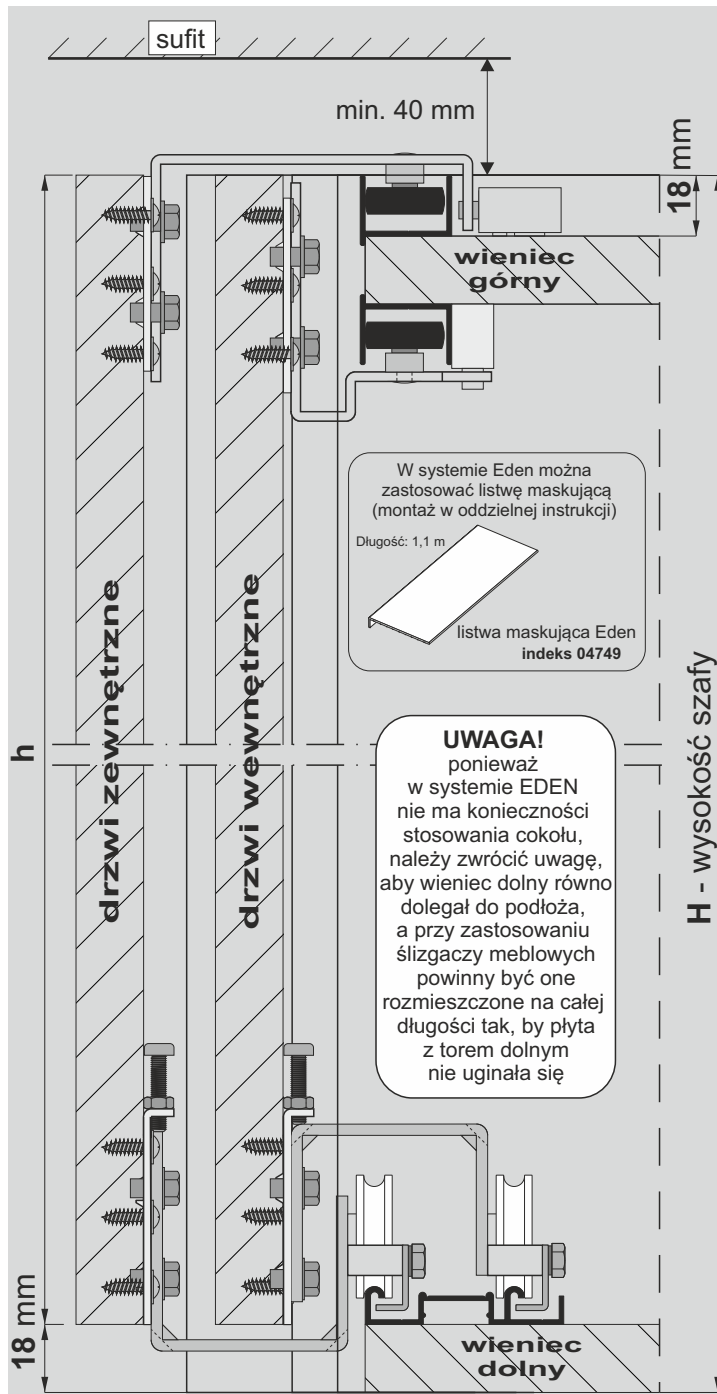

SYSTEM

## EDEN 18 BOARD – 3 skrzydła drzwi

SEVROLL®



W systemie Eden można zastosować listwę maskującą (montaż w oddzielnej instrukcji)  
Długość: 1,1 m  
listwa maskująca Eden  
indeks 04749

**UWAGA!**  
ponieważ w systemie EDEN nie ma konieczności stosowania cokołu, należy zwrócić uwagę, aby wieniec dolny równo dolegał do podłoża, a przy zastosowaniu ślizgaczy meblowych powinny być one rozmieszczone na całej długości tak, by płyta z torem dolnym nie ugięła się

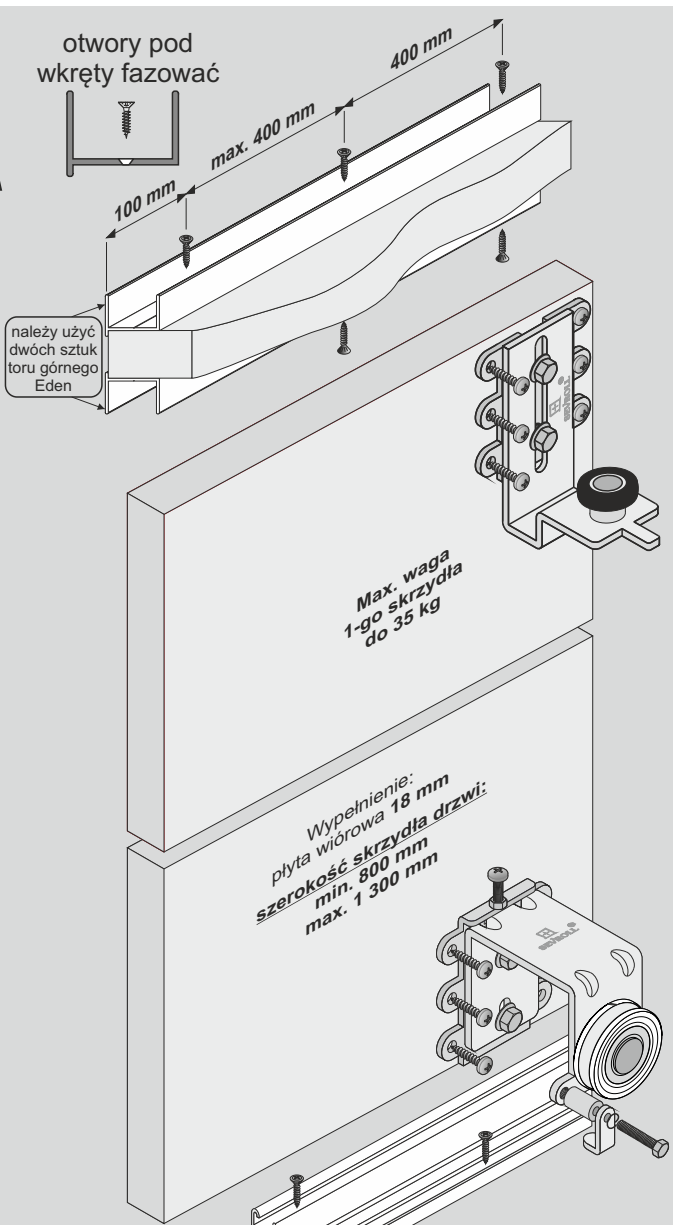

## ELEMENTY SKŁADOWE

wysokość skrzydła drzwi - h  $h = H - 18 \text{ mm}$   
szerokość skrzydła drzwi - d  $d = (D + 72 \text{ mm}) : 3$

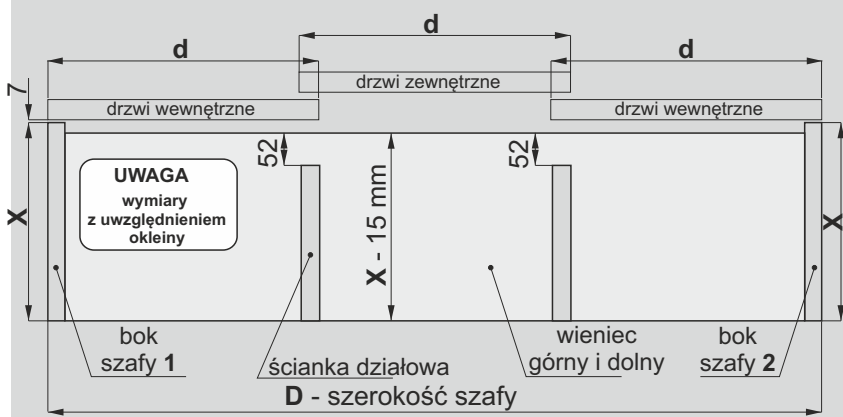

<p><b>Tor górny Eden</b></p>	<p><b>Zestaw do drzwi przesuwanych Eden na 2 skrzydła (wewnętrzne i zewnętrzne)</b></p> <p>x4, x4, x4, x2</p>
<p><b>Tor dolny Gemini-Decor II</b></p>	<p>3,5x20 x 4, M4x20 x 4, 3,9x13 x 48, 4 x 4</p>
<p><b>Zestaw do drzwi przesuwanych Eden na 1 skrzydło drzwi (wewnętrzne)</b></p> <p>x2, x2, x1, x2, x2, x2</p>	
<p><b>Samodomykacz</b></p> <p>SV25 MINI (indeks: 20359-SV) lub SV40 MINI (indeks: 20260-SV) x4</p> <p>Central SV25 (20363-SV) lub Central SV40 (20319-SV) x1</p>	



SYSTEM

EDEN 18 BOARD – 3 skrzydła drzwi

SEVROLL®

**UWAGA!**  
Blachowkręty do mocowania wózków należy zastąpić wkrętami do płyt 4x16 (teb walcowy)  
**Nie są zawarte w zestawie!**

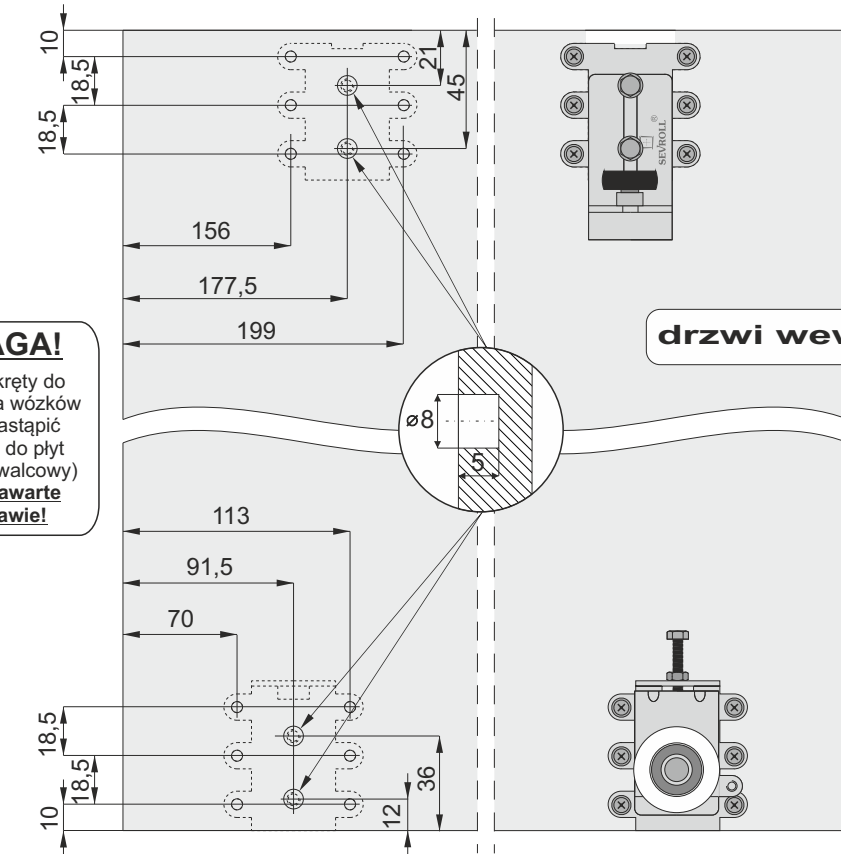

drzwi wewnętrzne

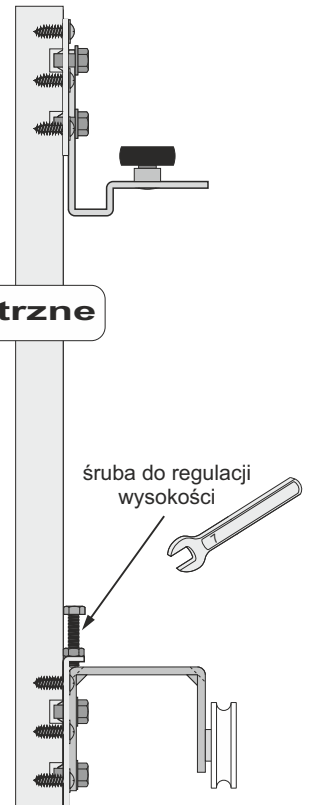

**UWAGA!**  
W celu wyeliminowania ewentualnego wyginania się drzwi (użycie płyty złej jakości) w systemie Eden zaleca się montaż systemu do prostowania płyt

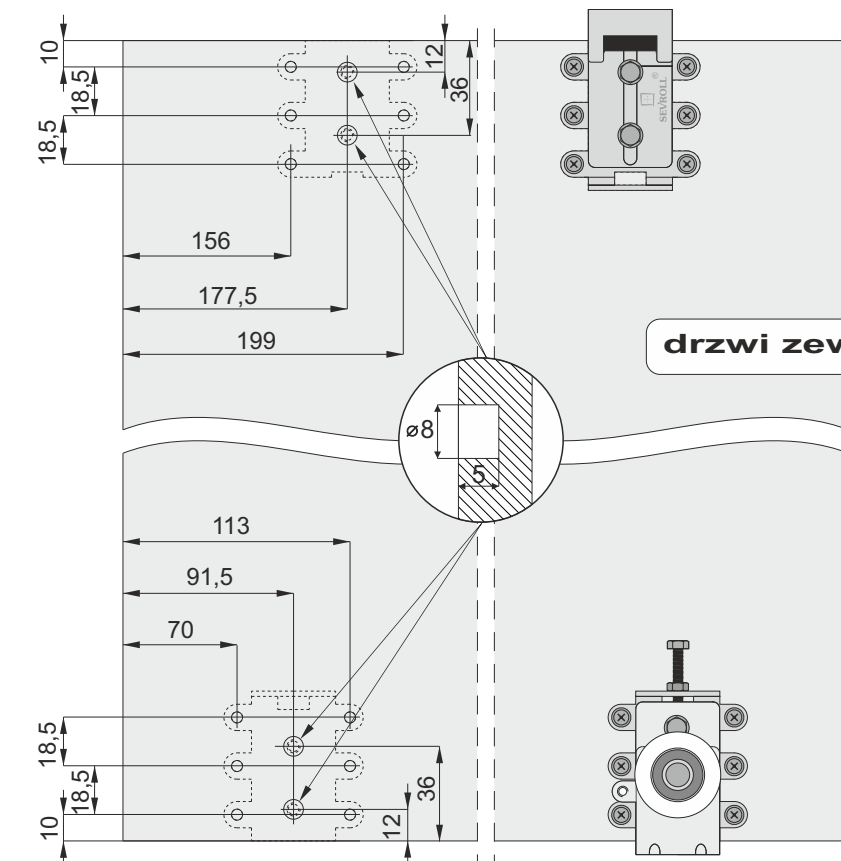
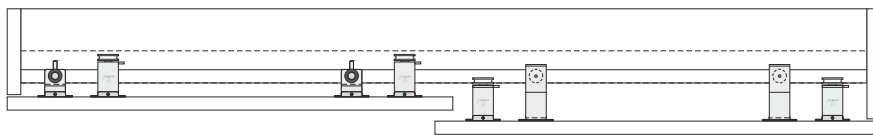

drzwi zewnętrzne





SYSTEM

EDEN 18 BOARD – 3 skrzydła drzwi

SEVROLL®

## 2 Montaż drzwi wewnętrznych

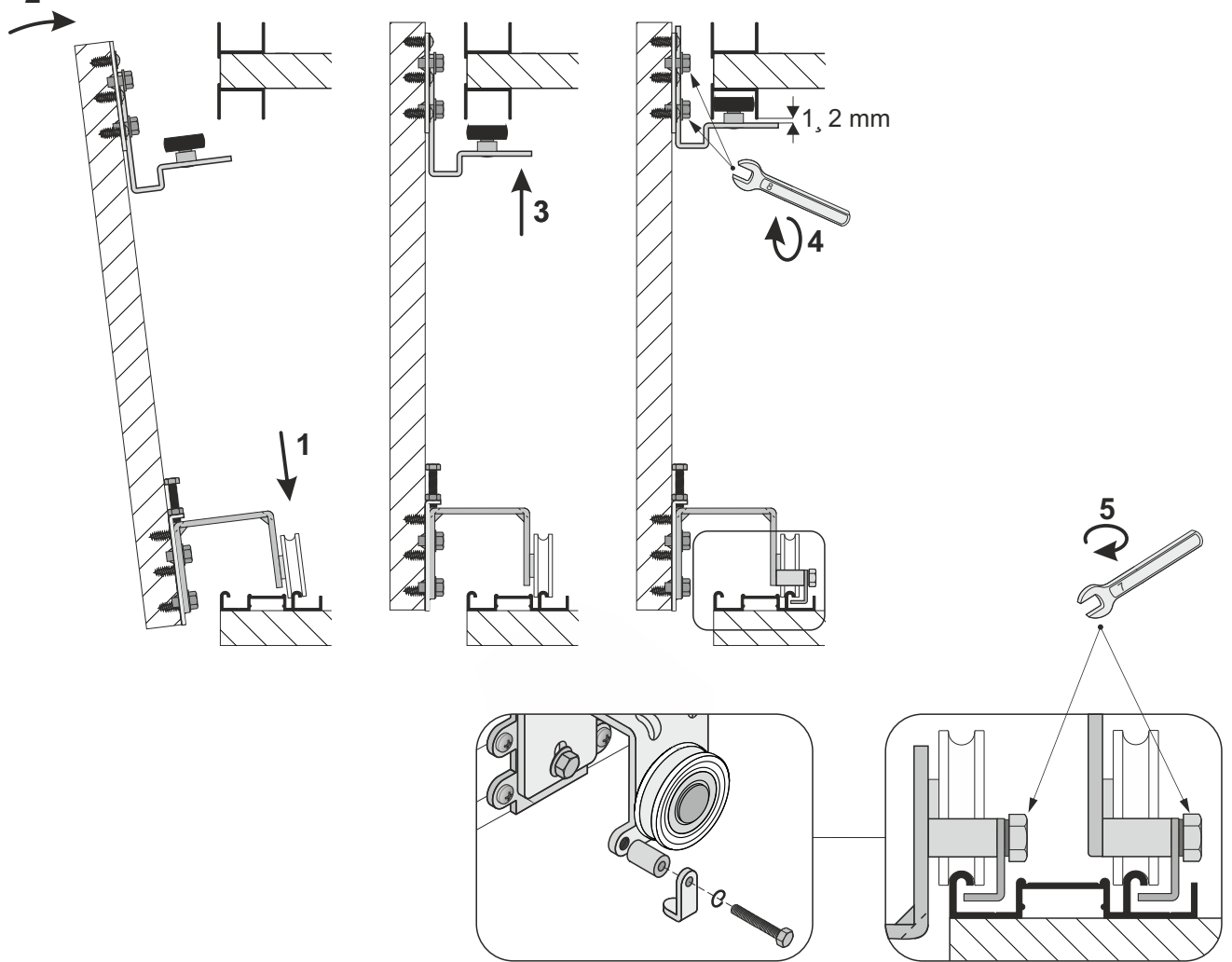

zaczep zabezpieczający  
-przykręcić po  
zamontowaniu  
drzwi

## 2 Montaż drzwi zewnętrznych

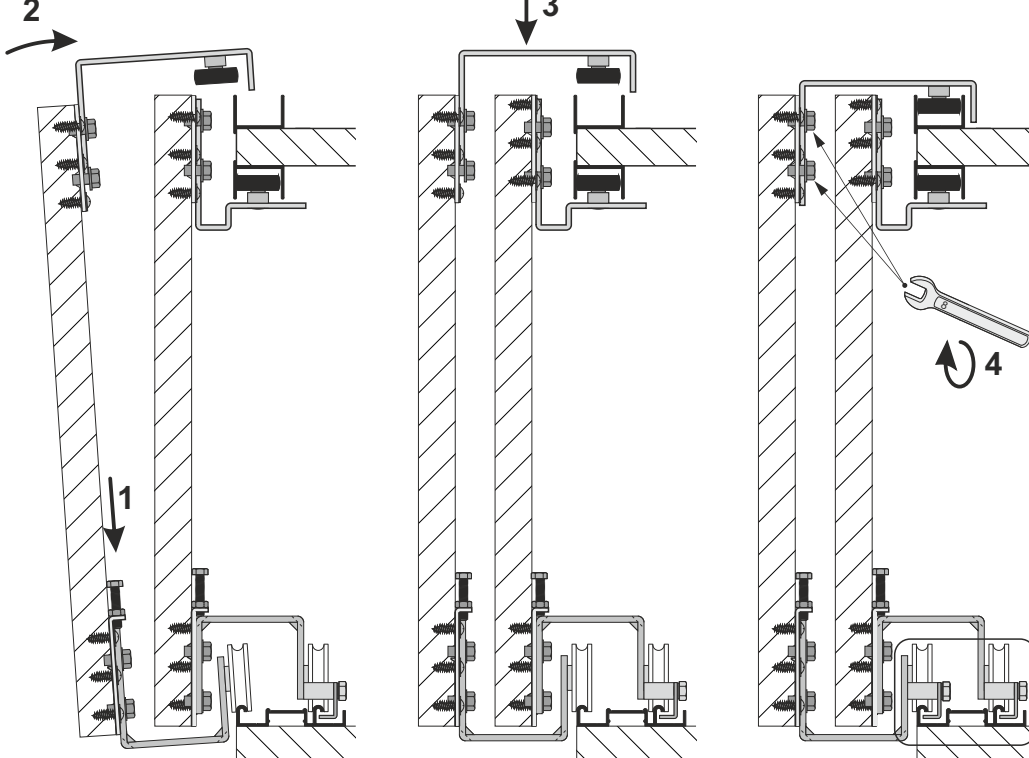



SYSTEM

EDEN 18 BOARD – 3 skrzydła drzwi



SEVROLL®

## Montaż samodomykaczy

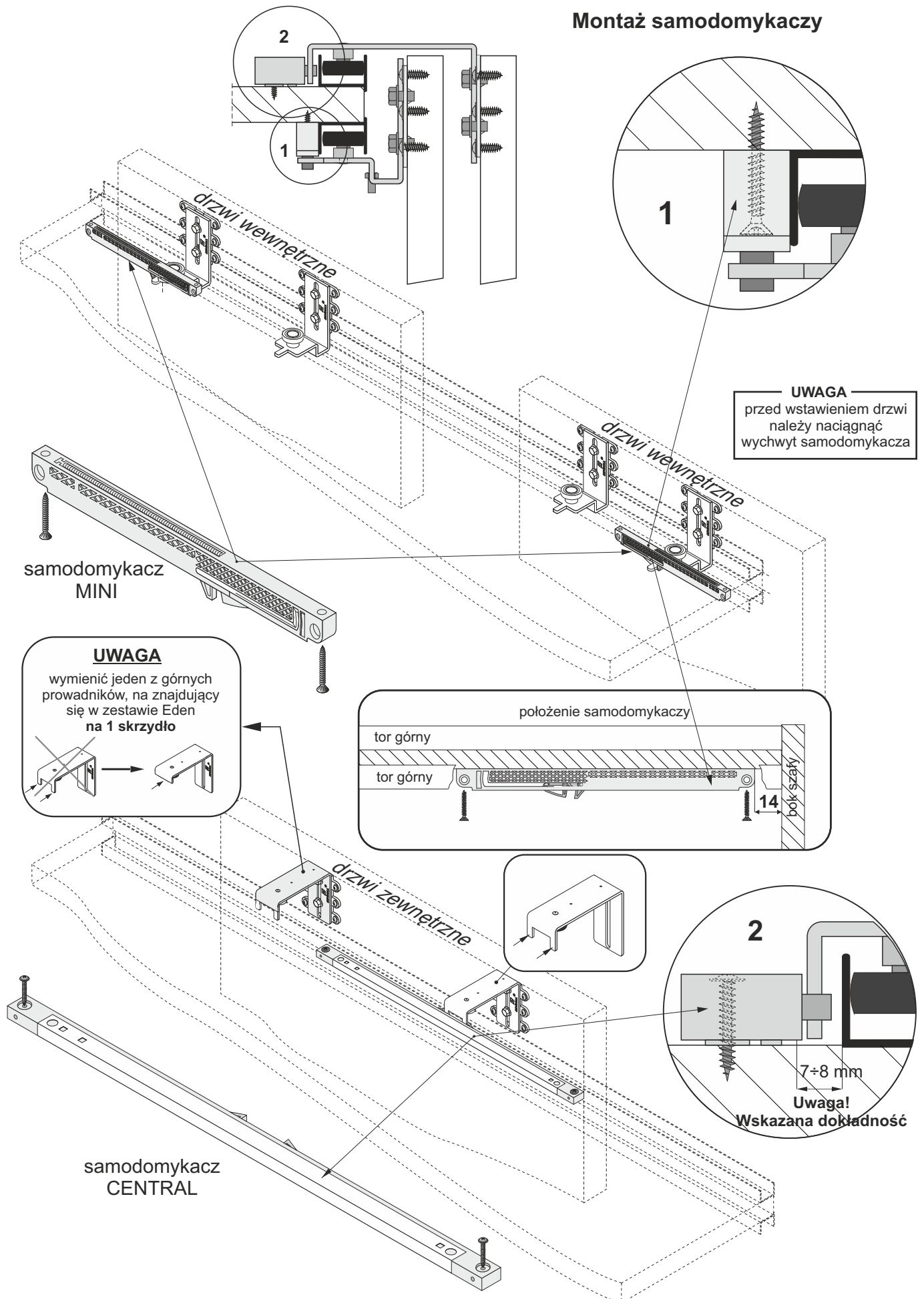



SYSTEM

EDEN 18 BOARD – 3 skrzydła drzwi



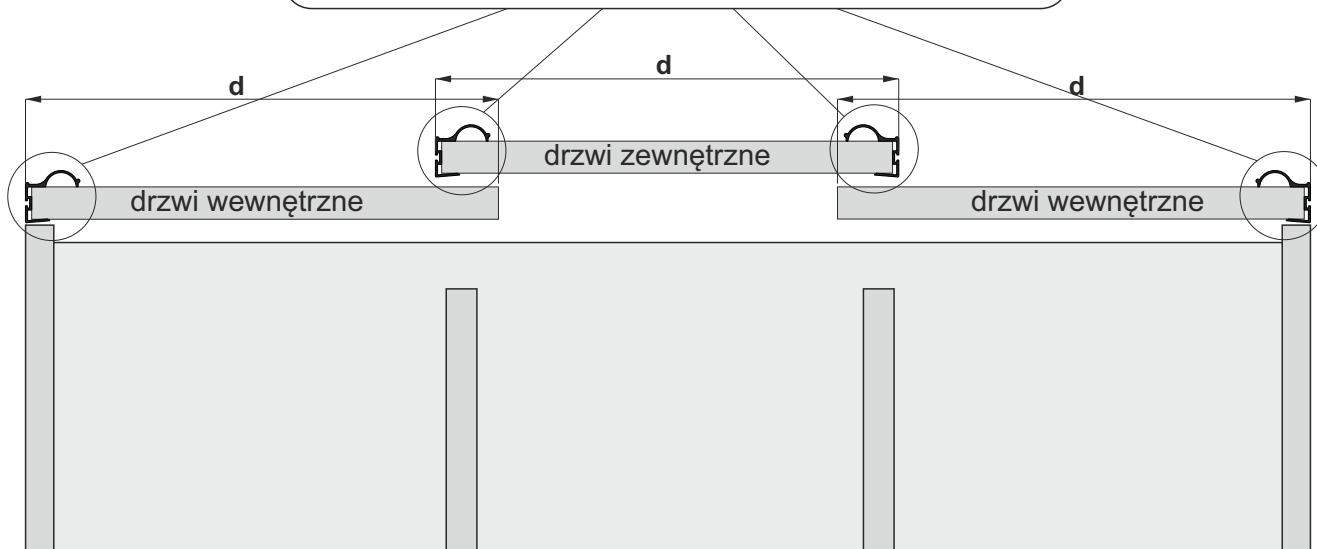

**UWAGA!** W systemie Eden Board do płyty 18 mm  
można użyć rączek z systemu Gemini 18  
drzwi wewnętrzne - 1 rączka  
drzwi zewnętrzne - 2 rączki  
*(wyliczenia szerokości drzwi ulegają zmianie)*

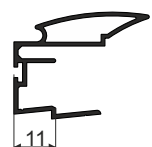
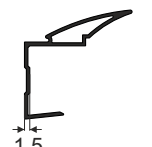
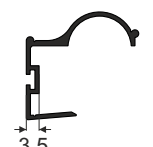
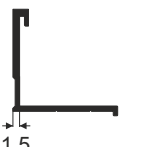
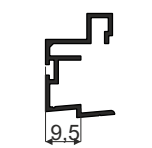
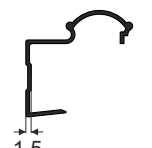
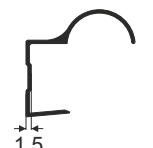

<b>szerokość skrzydła drzwi - d</b>	$d = (D + 72 \text{ mm}) : 3$
<b>szerokość płyty</b> <i>(drzwi zewnętrzne)</i>	- $dp_z$ $dp_z = d - 2x$
<b>szerokość płyty</b> <i>(drzwi wewnętrzne)</i>	- $dp_w$ $dp_w = d - x$

wartość x zależy od użytej rączki

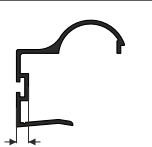
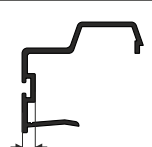
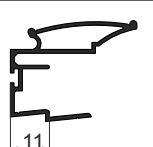
 Alfa $x = 11 \text{ mm}$	 Beta $x = 1,5 \text{ mm}$	 Factor $x = 3,5 \text{ mm}$	 Secret Line $x = 1,5 \text{ mm}$
 Faworyt $x = 9,5 \text{ mm}$	 Fiesta $x = 1,5 \text{ mm}$	 Focus $x = 1,5 \text{ mm}$	 Slim Line $x = 3 \text{ mm}$
 Focus II $x = 3,5 \text{ mm}$	 Universal $x = 3,5 \text{ mm}$	 Victoria $x = 11 \text{ mm}$	

## Montaż wózków

