



LINIA

Prosper II / SYSTEM

MAXIM 18

SEVROLL®

Kolejność montażu skrzydeł drzwi

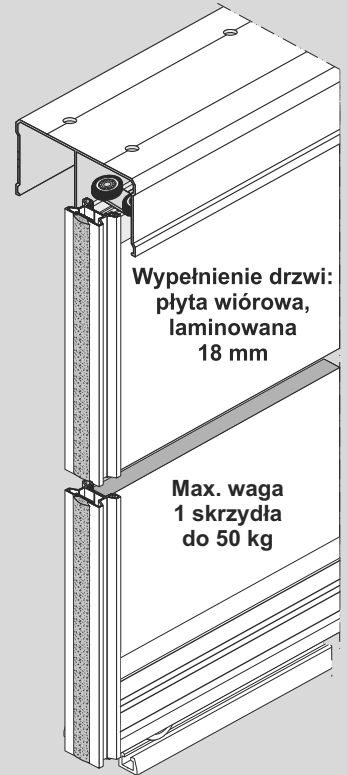
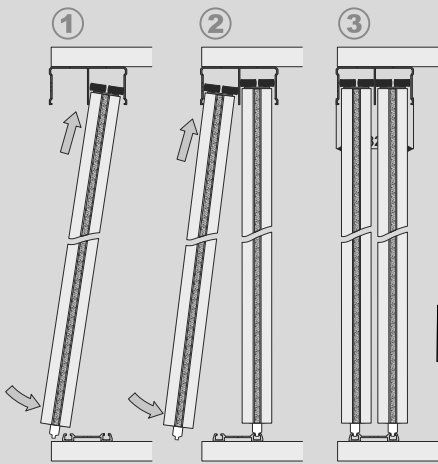

ważny wymiar

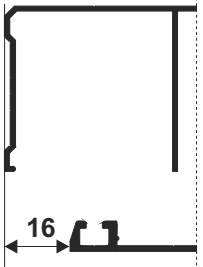

Montaż wózka górnego MAXIM w listwie górnej

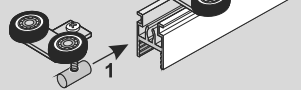

Wypełnienie drzwi: lustro lub szyba bezpieczna + uszczelki

śruba M5x30

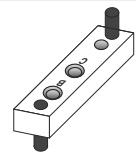
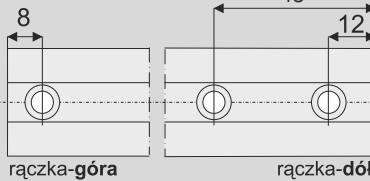
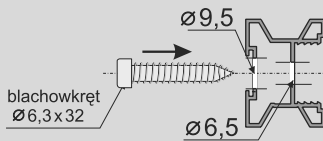
Otwory $\varnothing 3$ mm nie wymagają fazowania

UWAGA:

Dla dokładnego i szybkiego wykonania otworów w rączkach zalecamy stosowanie przyrządu wiertarskiego

Indeks 20183

ELEMENTY SKŁADOWE

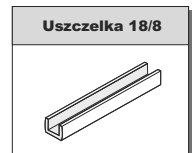
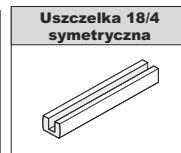
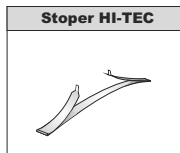
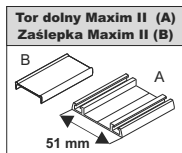
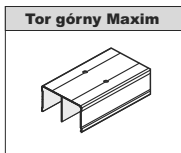

ELEMENTY DODATKOWE



LINIA

Prosper II

SYSTEM

MAXIM 18



W systemie MAXIM 18 można w prosty sposób łączyć wypełnienia skrzydeł drzwi (płyta + szyba) przy pomocy elementów dodatkowych: uszczelki, łącznika H18 MAXIM i H25 MAXIM.

wypełnienie skrzydła:
płyta # 18 mm
lustro # 4 mm lub szyba
bezpieczna

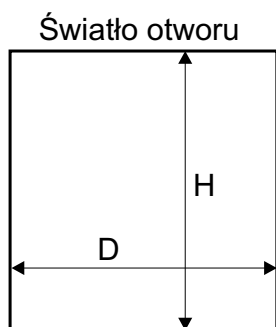

Długość rączki = wysokość skrzydła drzwi

wysokość skrzydła drzwi - h	$h = H - 38 \text{ mm}$	
wysokość skrzydła drzwi przy montażu samodomykaczy	Mini SV25/40/60, SV-25/50	$h = H - 38 \text{ mm}$
	Top SV60/80, Central SV25/40	$h = H - 40 \text{ mm}$
wysokość płyty - hp	$hp = h - 68 \text{ mm}$	
szerokość skrzydła drzwi - d	$d = (D - 3 \text{ mm} + Z) : N$	
szerokość płyty - dp	$dp = d - 31 \text{ mm}$	
długość listwy dolnej - P	$P = G = d - 47,4 \text{ mm}$	
długość listwy górnej - G		

ilość skrzydeł - N	2	3	4	5
szerokość zakładki - Z	25 mm	50 mm	75 mm	100 mm

fasada - 4 skrzydła	
	$d = (D - 3 + 75) : 4$
	$d = (D : 2 + 22) : 2$

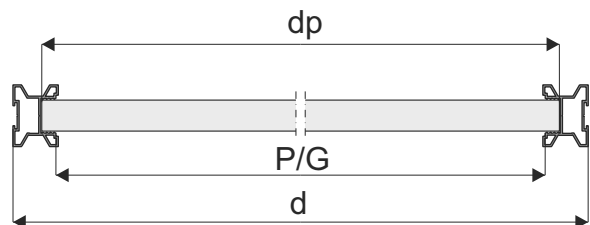

wypełnienie skrzydła - szyba lub lustro # 4 mm

wysokość lustra hl	$hl = hp$	
szerokość lustra dl	$dl = dp - 4 \text{ mm}$	

Sposób mocowania płyty 18 mm (rys. A) i lustra 4 mm lub szyby (rys. B)

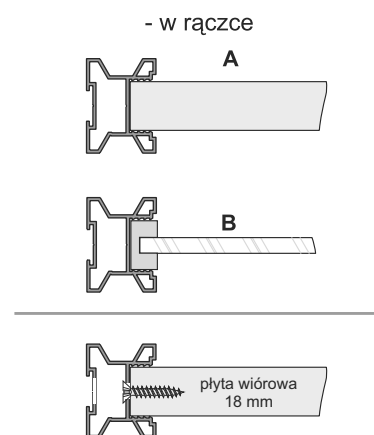

Jeśli wypełnieniem drzwi jest płyta wiórowa, nabitą rączkę na środku można dodatkowo przykręcić wkrętem $\varnothing 4 \times 30$ (analogicznie jak w systemie Maxim 18 Board)

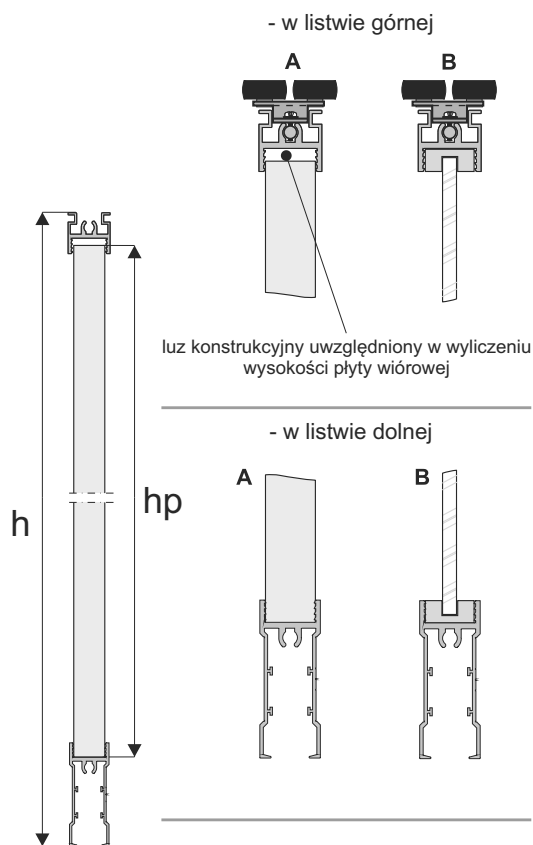

UWAGA!

Lustro ($\neq 4 \text{ mm}$) użyte na wypełnienie drzwi należy zabezpieczyć folią ochronną. Szyba bezpieczna to szyba klejona obustronnie gładka ($\neq 4,5 \text{ mm}$). Do lustra i szyby stosować uszczelkę.

UWAGA!

Zdejmij folię zabezpieczającą z elementów aluminiowych (rączek, torów, łączników, itp.) przed ich docięciem pod dany wymiar. Zdjęcie folii pozwoli stwierdzić ewentualne wady jakościowe (np. zarysowania).