

Opcja: tor dolny ELEGANT II

ELEMENTY SKŁADOWE

<p>Rączka Pax</p> <p>szcztoka przeciwkurzowa bez kleju 4,8 x 13 mm</p> <p>szcztoka odbojowa bez kleju 14 x 4 mm</p> <p>Długość 2,7 m</p>	<p>Tor górny Gemini-Decor</p> <p>76 mm</p> <p>Długość 1,7 m, 2,35 m, 3,0 m, 4,05 m, 6,0 m</p>	<p>Tor dolny Gemini-Decor II</p> <p>53 mm</p> <p>Długość 1,7 m, 2,35 m, 3,0 m, 4,05 m, 6,0 m</p>	<p>Zaślepka do rączki Pax</p> <p>4x</p>
<p>Wózek prowadzący Gemini</p> <p>Długość 2,7 m</p>	<p>Listwa pozioma dolna Pax (A)</p> <p>Listwa pozioma górna Pax (B)</p> <p>Długość A, B 3,0 m</p>	<p>Wózek dolny WD10C HI-TEC</p> <p>Długość 2,7 m</p>	<p>(A) Listwa montażowa</p> <p>(B) profil dystansowy D4</p> <p>Długość 2,7 m</p>

Przy zakupie poszczególnych elementów do montażu należy pamiętać o blachowkrętach (4 szt. / 1 skrzydło).

W linii Pax możemy również zastosować tor dolny **Elegant II** z zaślepką wraz z wózkiem dolnym WD10V HI-TEC. Wylczenia nie ulegają zmianie.

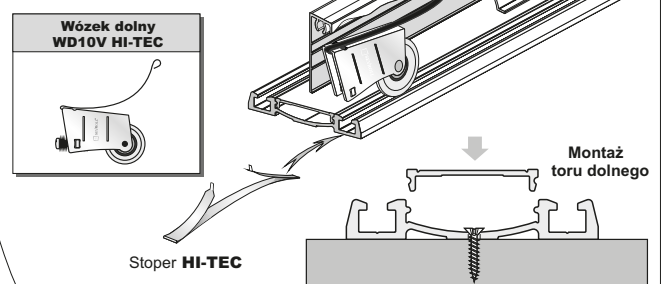

wypełnienie skrzydła:
- lustro # 4 mm, lacobel

Światło otworu

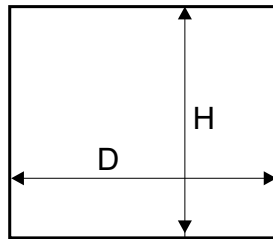

Sposób mocowania lustra lub lacobelu 4 mm

- w rączce

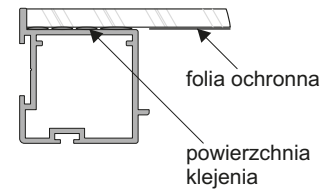

- w listwie górnej



- w listwie dolnej

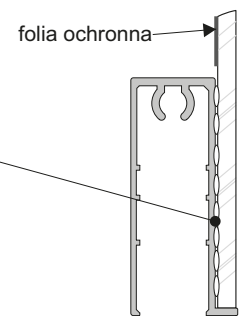

- w listwie montażowej

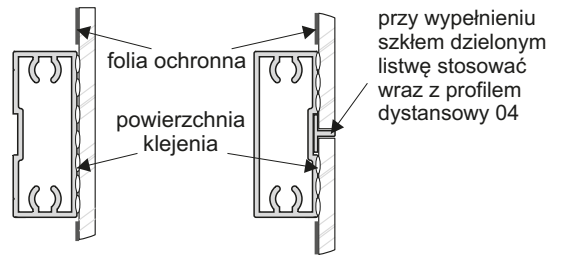

lustro / lacobel zaleca się przyklejać do profili aluminiowych za pomocą silikonów neutralnych bądź kleju do luster

sposób przycięcia profilu dyst. 04

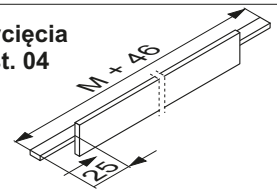

Długość rączki = wysokość skrzydła drzwi

wysokość skrzydła drzwi - h	$h = H - 40 \text{ mm}$	
wysokość skrzydła drzwi przy montażu samodomykaczy	Mini SV25/40/60 SV-25/50	$h = H - 40 \text{ mm}$
	Top SV60/80, Central SV25/40	$h = H - 44 \text{ mm}$
wysokość lustra - hl	$hl = h - 4 \text{ mm}$	
szerokość skrzydła drzwi - d	$d = (D - 3\text{mm} + Z) : N$	
szerokość lustra - dl	$dl = d - 4 \text{ mm}$	
długość listwy dolnej - P	$P=G=M = d - 50 \text{ mm}$	
długość listwy górnej - G		
długość listwy montażowej - M		
długość profilu dystansowego 04	$M + 46 \text{ mm}$	

ilość skrzydeł - N	2	3	4	5
szerokość zakładki - Z	25 mm	50 mm	75 mm	100 mm

fasada - 4 skrzydła	
	$d = (D - 3 + 75) : 4$
	$d = (D : 2 + 22) : 2$

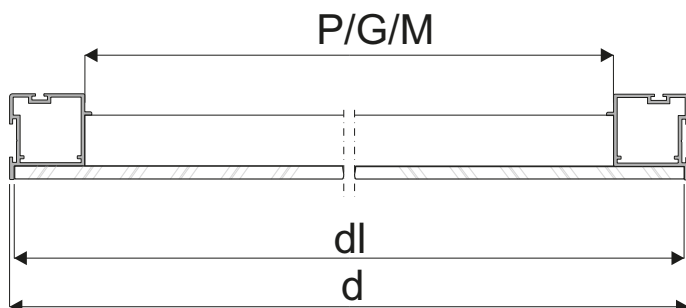

W systemie PAX ZALECA SIĘ STOSOWAĆ SAMODOMYKACZE!

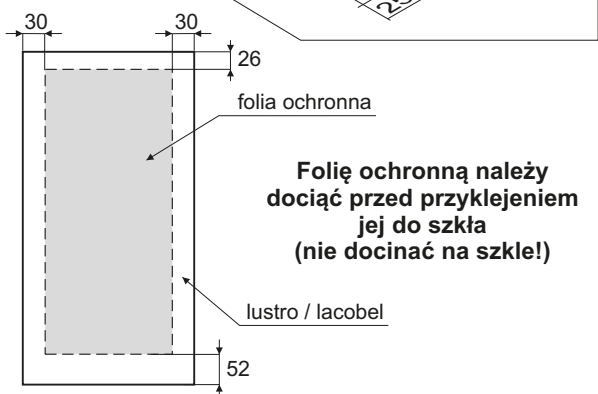

Folię ochronną należy dociąć przed przyklejeniem jej do szkła (nie docinać na szkło!)

UWAGA!

Tylną powierzchnię lustra / lacobelu należy zabezpieczyć folią ochronną (pomijając powierzchnię szkła klejoną silikonem). Krawędzie szkła należy szlifować.

UWAGA! Zdejmij folię zabezpieczającą z elementów aluminiowych (rączek, torów, łączników, itp.) przed ich docięciem pod dany wymiar. Zdjęcie folii pozwoli stwierdzić ewentualne wady jakościowe (np. zarysowania).