

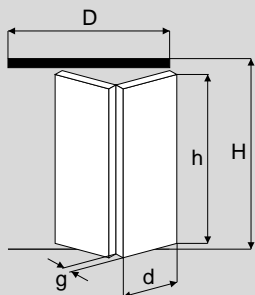

SYSTEM

DS HERKULES PLUS

SEVROLL®

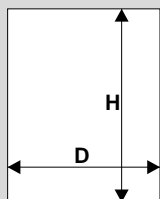

max. waga skrzydła	max. szeroko skrzydła - d
25 kg	600 mm
40 kg	750 mm

wysoko skrzydła drzwi - h $h = H - 60 \text{ mm}$

szeroko skrzydła drzwi - d



$$d = \frac{D - x - 5}{2}$$

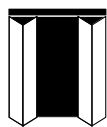

$$d = \frac{D - 2x - 8}{4}$$

g (mm)	16	18	22	25	28	32	40
x (mm)	2	2	3	3	4	4	6

g - grubo skrzydła drzwi

x - współczynnik (zależy od grubości skrzydła drzwi)

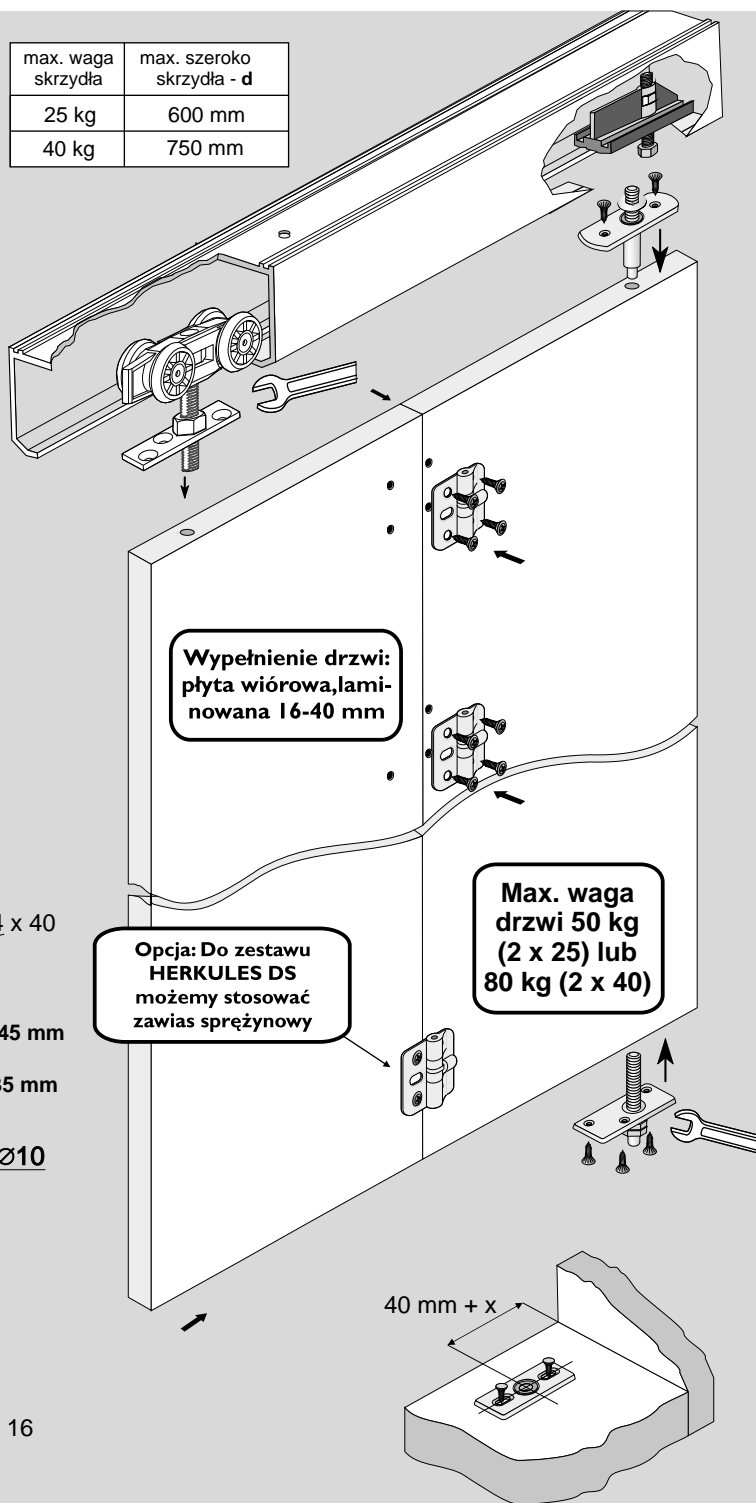

Wypełnienie drzwi: płyta wiórowa, laminowana 16-40 mm

Opcja: Do zestawu HERKULES DS możemy stosować zawias sprężynowy

Max. waga drzwi 50 kg (2 x 25) lub 80 kg (2 x 40)

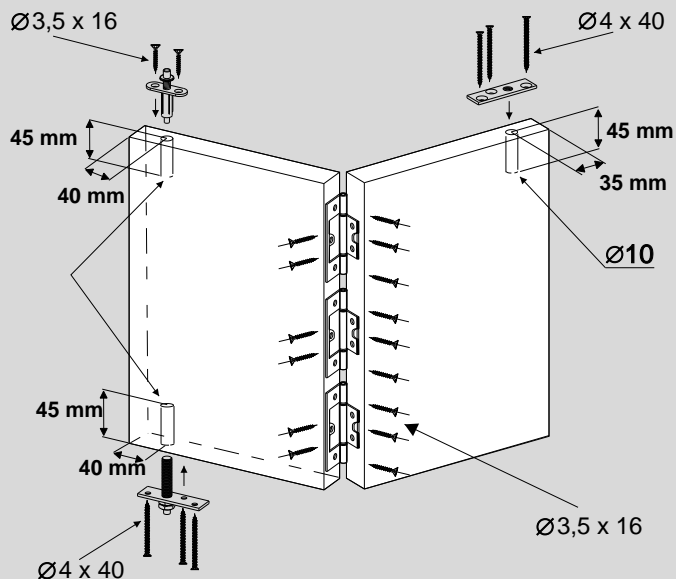

ELEMENTY SKŁADOWE

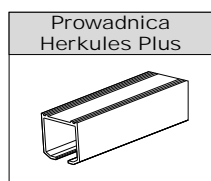
Długość :
1,2 m, 1,5 m, 1,8 m,
2,0 m, 2,4 m, 3,0 m,
4,0 m, 6,0 m

Zł czki Herkules Plus - 25 kg

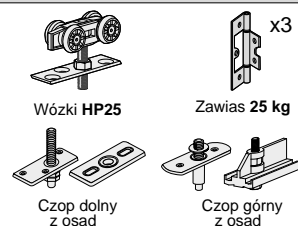

Wózki HP25

Zawias 25 kg

Czop dolny z osad

Czop górny z osad

Wkr t 3,5 x 16 - 17 szt
Wkr t 4 x 20 - 2 szt
Wkr t 4 x 40 - 6 szt

Zł czki Herkules Plus - 40 kg

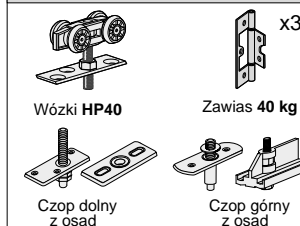

Wózki HP40

Zawias 40 kg

Czop dolny z osad

Czop górny z osad

Wkr t 3,5 x 16 - 17 szt
Wkr t 4 x 20 - 2 szt
Wkr t 4 x 40 - 6 szt

ELEMENTY DODATKOWE

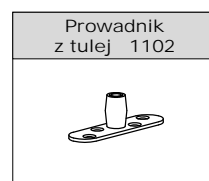

Ceownik stalowy 1102

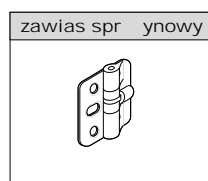
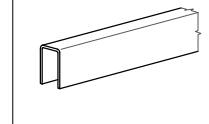

zawias sprężynowy