



LINIA

Pax

SYSTEM



EDEN 4 – 3 skrzydła drzwi

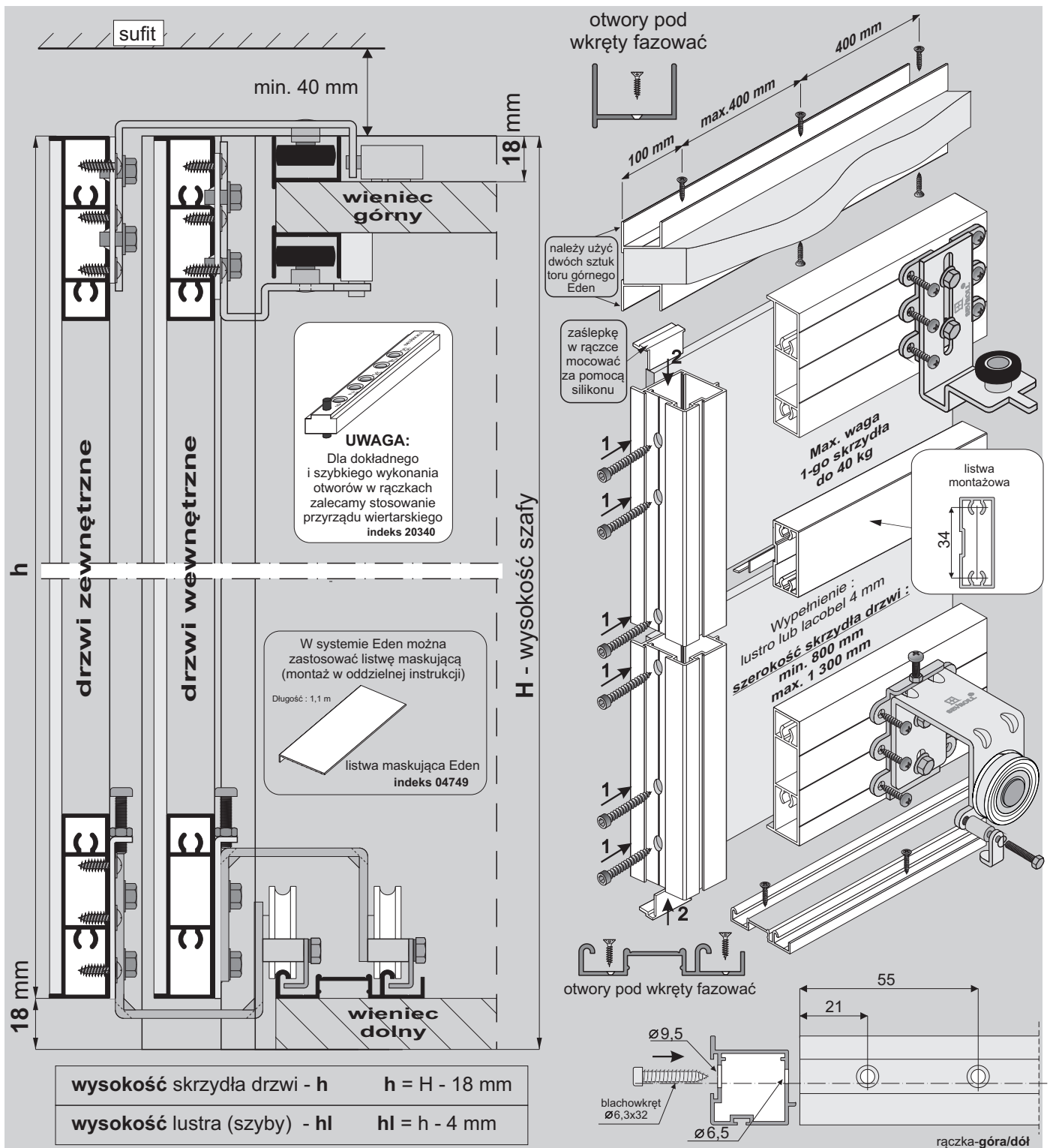

SEVROLL®

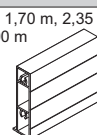
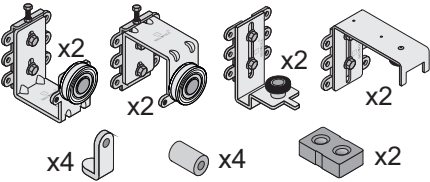
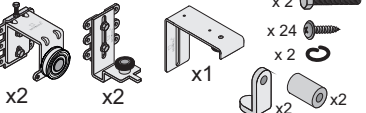
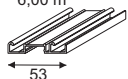
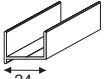

ELEMENTY SKŁADOWE

Rączka Pax dł.: 2,70 m, 3,00 m szczotka bez kleju 4,8 x 6 mm  szczotka odbojowa bez kleju 14 x 4 mm	Zaslepka do rączki Pax  12 szt.	Listwa pozioma Eden dł.: 1,70 m, 2,35 m, 3,00 m 	Zestaw do drzwi przesuwanych Eden na 2 skrzydła (wewnętrzne i zewnętrzne)  x4 x4 x2	Zestaw do drzwi przesuwanych Eden na 1 skrzydło drzwi (wewnętrzne)  x2 x2 x1 x2 x2 x2
Tor dolny Gemini-Decor II dł.: 1,70 m, 2,35 m, 3,00 m, 4,05 m, 6,00 m  53	Tor górny Eden dł.: 1,70 m, 2,35 m, 3,00 m, 6,00 m,  24	(A) Listwa montażowa (B) profil dystansowy 04 (A) (B) dł.: 3,00 m dł.: 3,00 m	wkręt 3,5x20 x 4 wkręt M4x20 x 4 blachowkręt 3,9x13 x 48 podkładka sprężysta 4 x 4	Samodomykacz MINI SV-25 (indeks: 20359-SV) x4 lub MINI SV-40 (indeks: 20260-SV) Central SV-25 (20360-BL) lub Central SV-40 (20297-BL) x1

Przy zakupie poszczególnych elementów do montażu należy pamiętać o blachowkrętach (min. 8 szt. / 1 skrzydło).



wypełnienie skrzydła:
- lustro lub lacobel # 4 mm

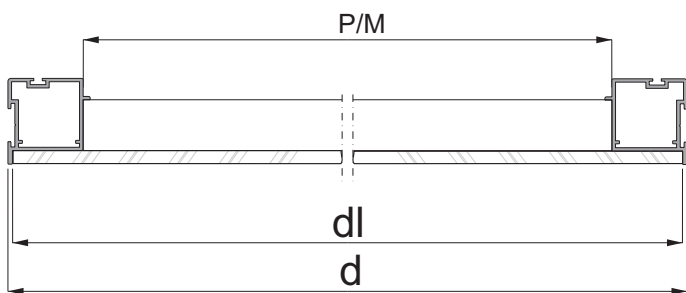
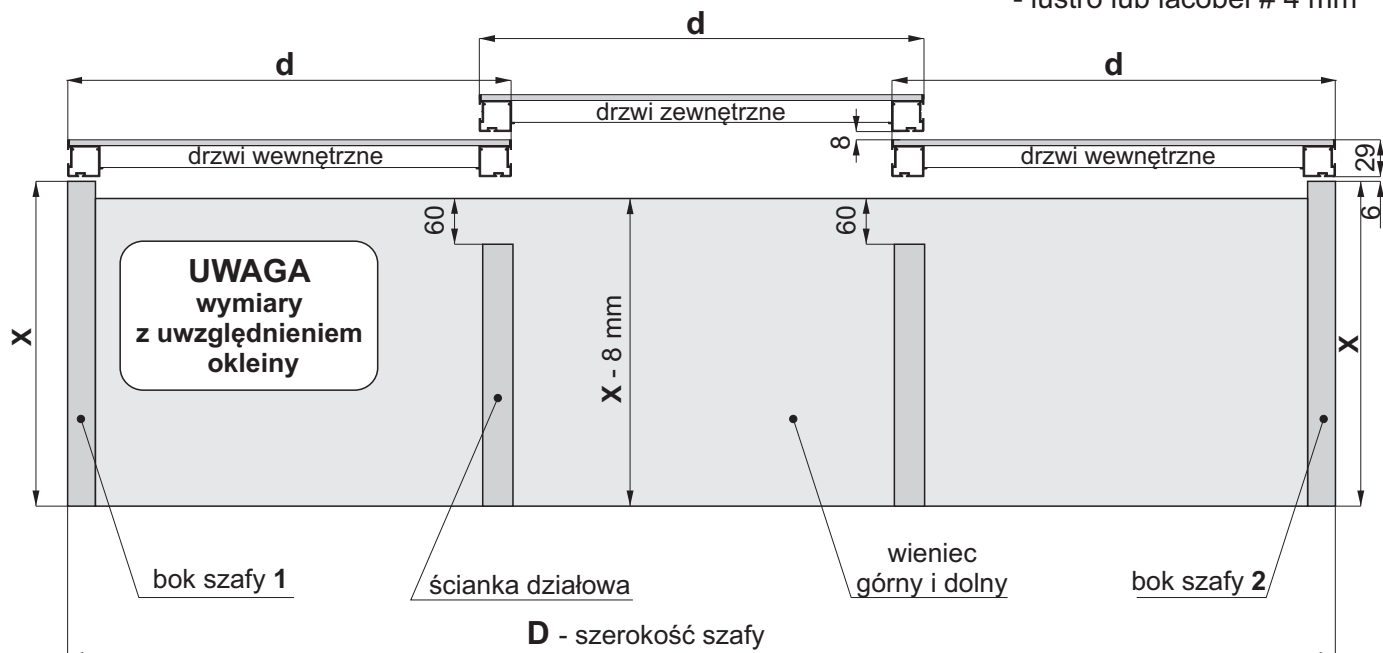

szerokość skrzydła drzwi	$d = (D + 50 \text{ mm}) : 3$
szerokość lustra (szyby)	$dl = d - 4 \text{ mm}$
długość listwy poziomej Eden P	$P/M = d - 50 \text{ mm}$
długość listwy montażowej M	$M + 46 \text{ mm}$

UWAGA!

Tylną powierzchnię lustra / lacobelu należy zabezpieczyć folią ochronną (pomijając powierzchnię szkła klejoną silikonem). Krawędzie szkła należy szlifować.

Sposób mocowania lustra lub lacobelu

- w listwie poziomej - w ręczce

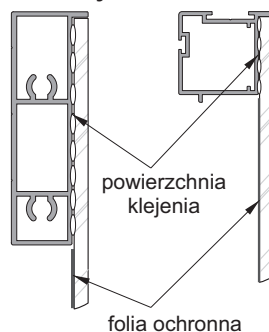

UWAGA
ponieważ w systemie EDEN nie ma konieczności stosowania cokołu, należy zwrócić uwagę, aby wieniec dolny równo przylegał do podłoża, a przy zastosowaniu ślizgaczy meblowych powinny być one rozmieszczone na całej długości tak, by płyta z torem dolnym nie ugięła się

- w listwie montażowej

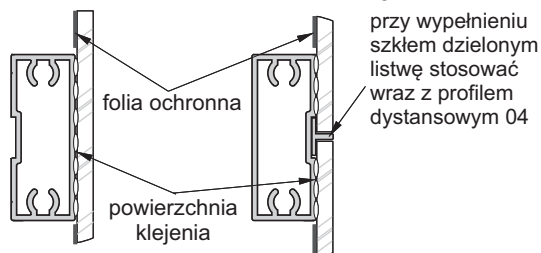

przy wypełnieniu szkłem dzielonym listwę stosować wraz z profilem dystansowym 04

lustro / lacobel zaleca się przyklejać do profili aluminiowych za pomocą silikonów neutralnych bądź kleju do luster

UWAGA

W systemie Eden przy drzwiach o wysokości powyżej 2 m istnieje możliwość ugięcia skrzydła drzwiowego o +/- 5 mm

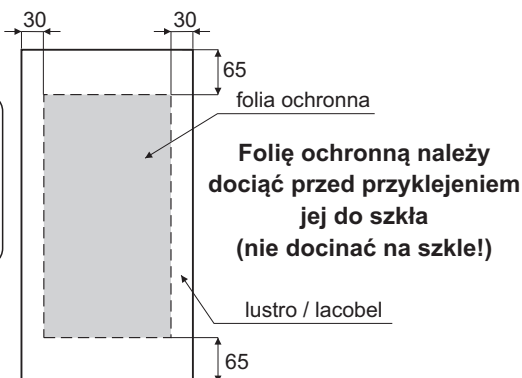

Folię ochronną należy dociąć przed przyklejeniem jej do szkła (nie docinać na szkło!)

sposób przycięcia profilu dystansowego 04

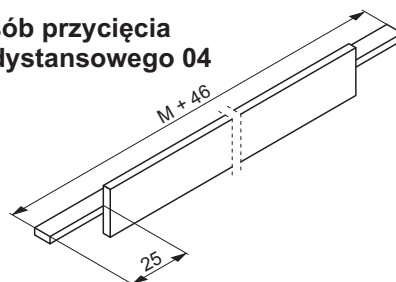

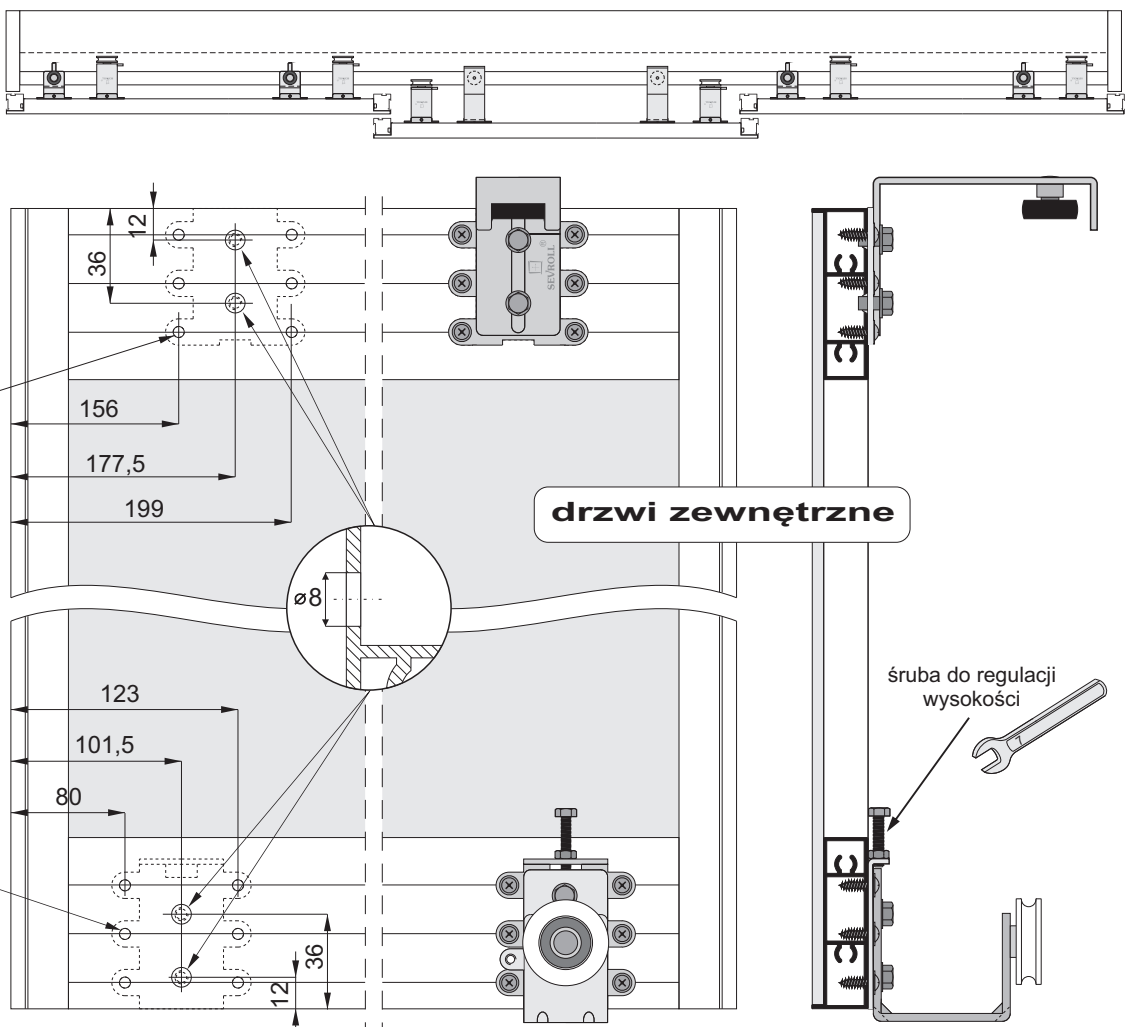
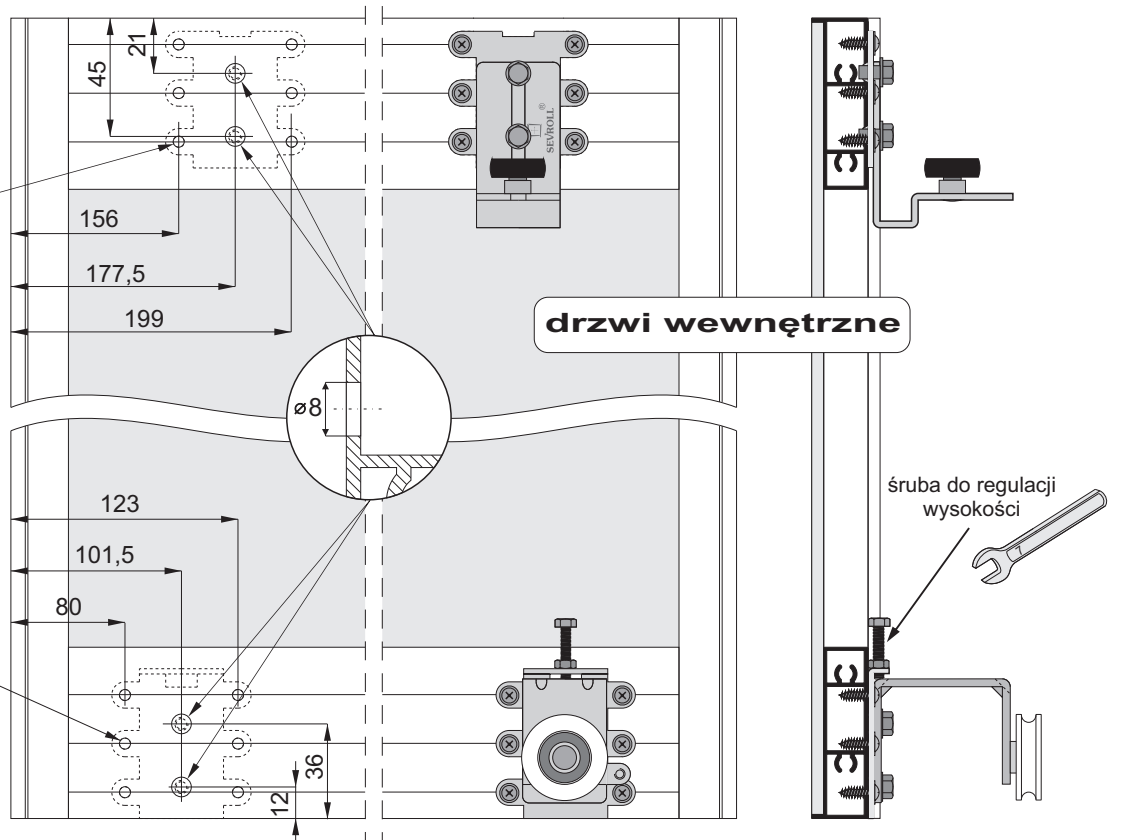



2 Montaż drzwi wewnętrznych

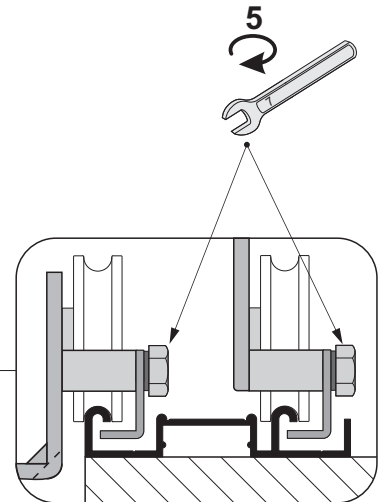
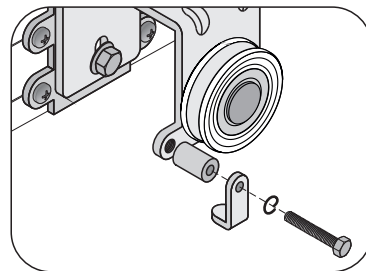
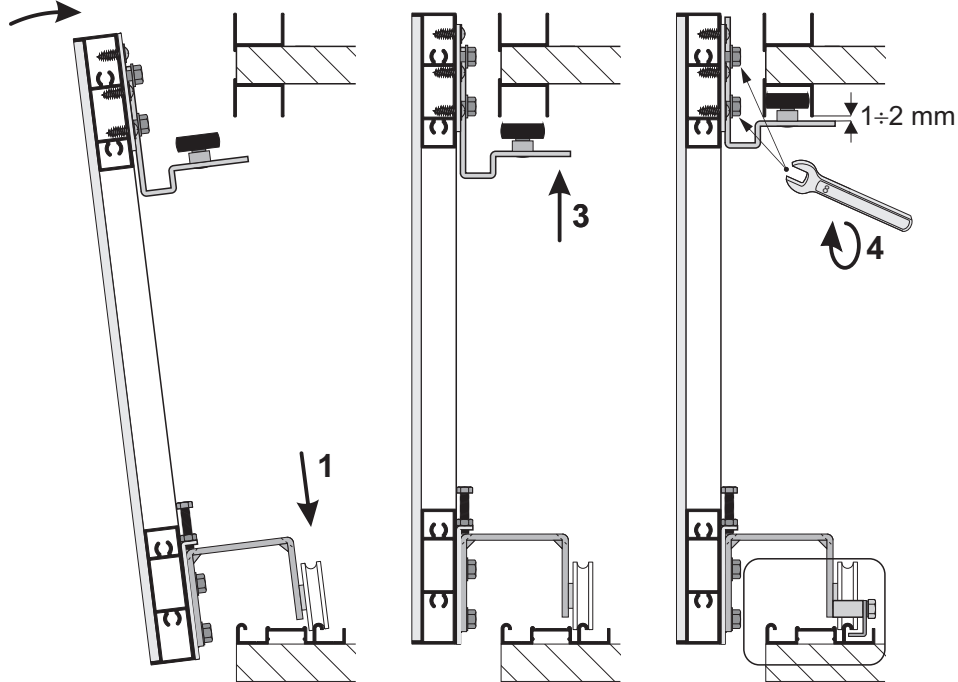

zaczep zabezpieczający
-przykręcić po
zamontowaniu
drzwi

2 Montaż drzwi zewnętrznych

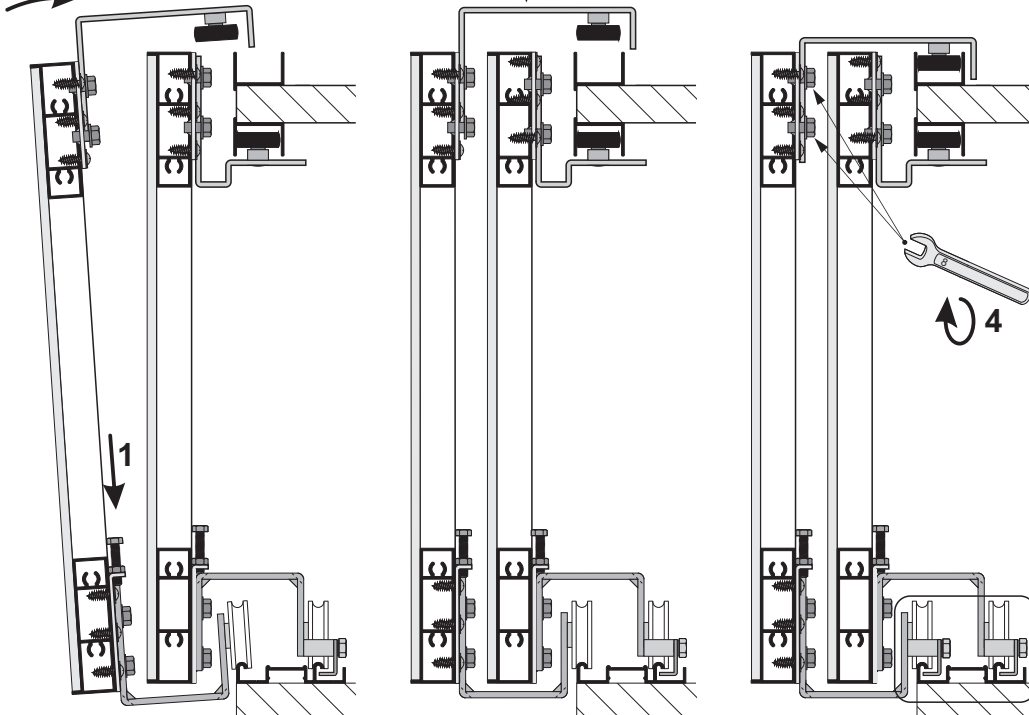



Montaż samodomykaczy

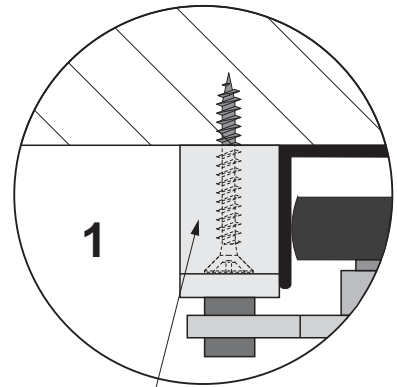
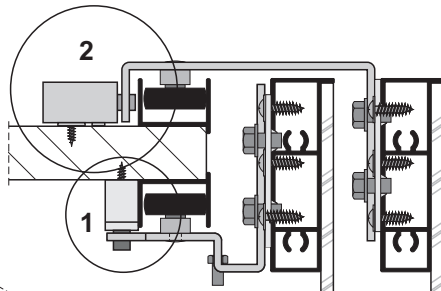

UWAGA
przed wstawieniem drzwi
należy naciągnąć
wychwyt samodomykacza

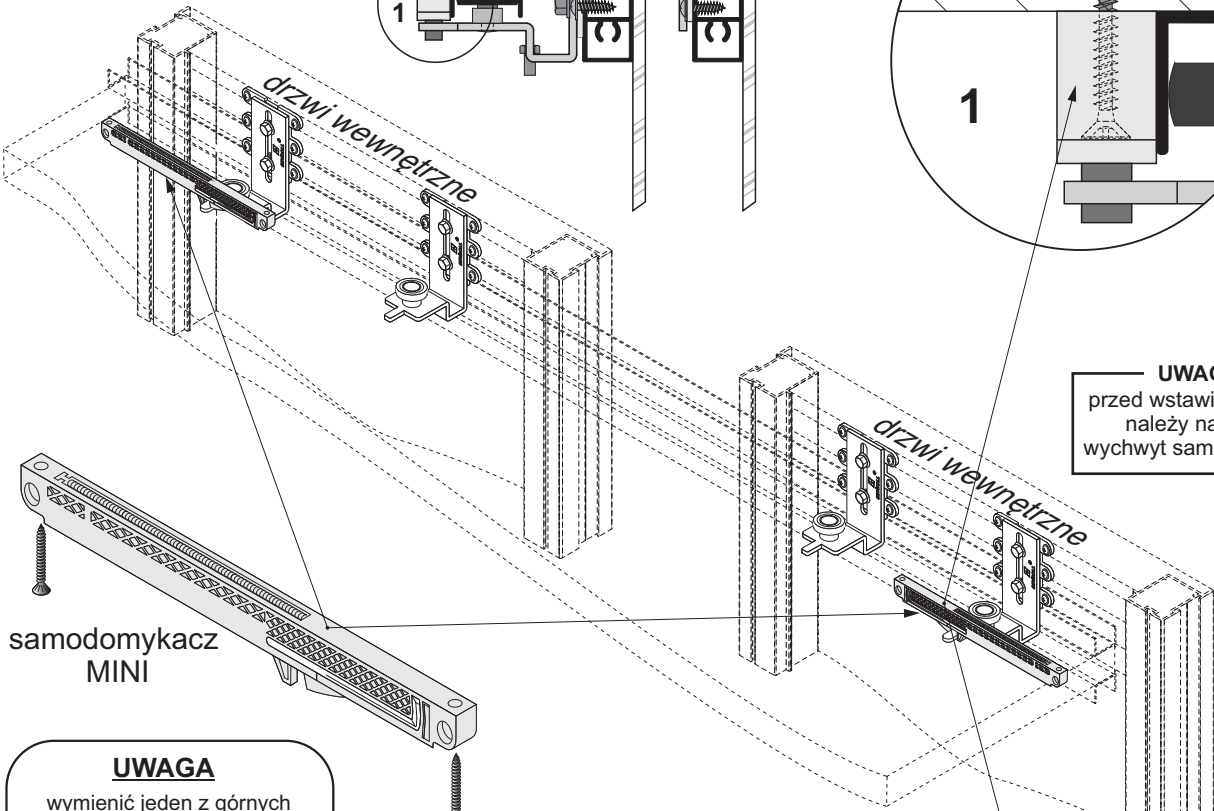

samodomykacz
MINI

UWAGA
wymienić jeden z górnych
przewodników na znajdujący
się w zestawie Eden
na 1 skrzydło

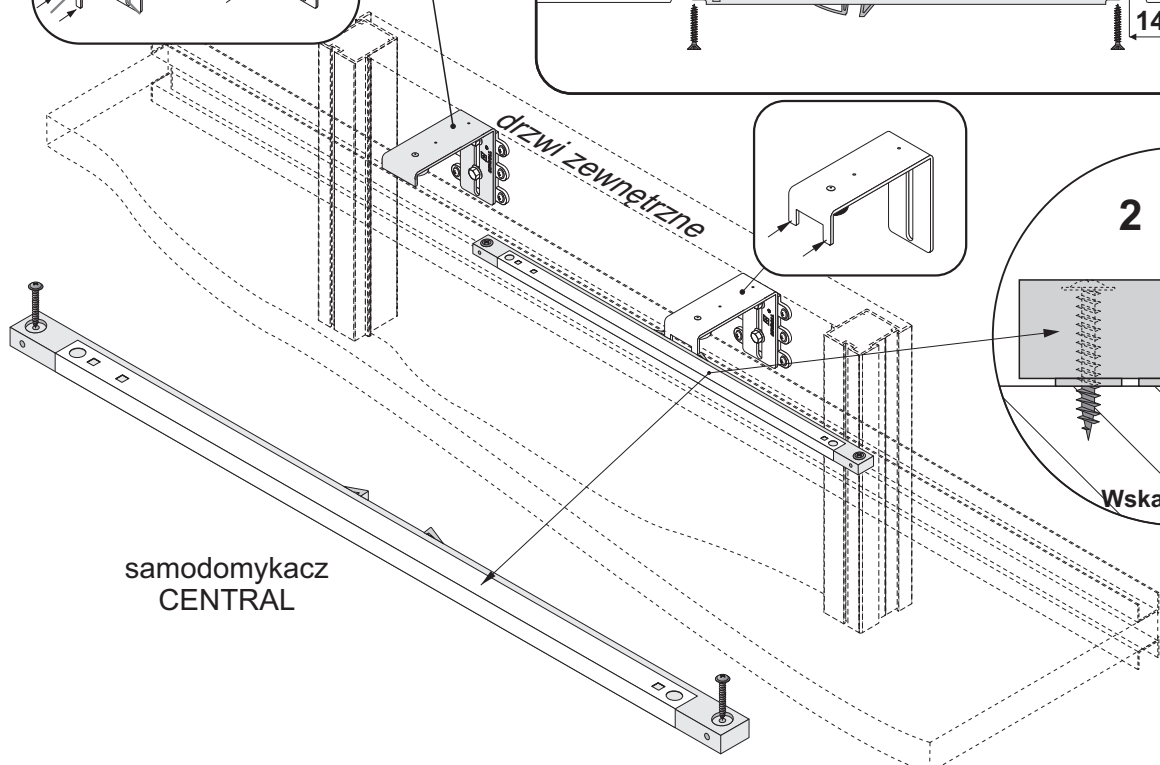
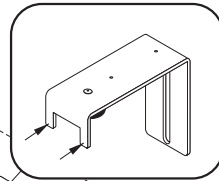
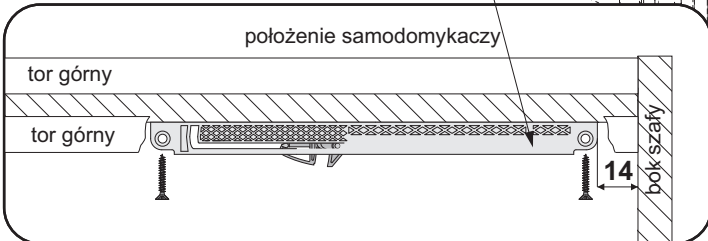

samodomykacz
CENTRAL

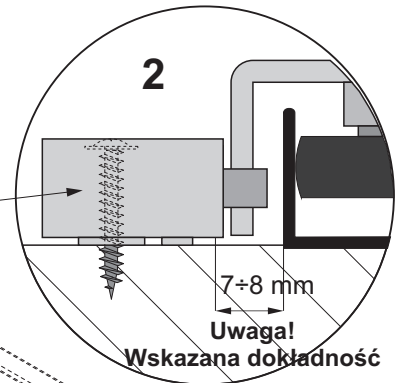

Uwaga!
Wskazana dokładność