



LINIA

Pax XL

SYSTEM







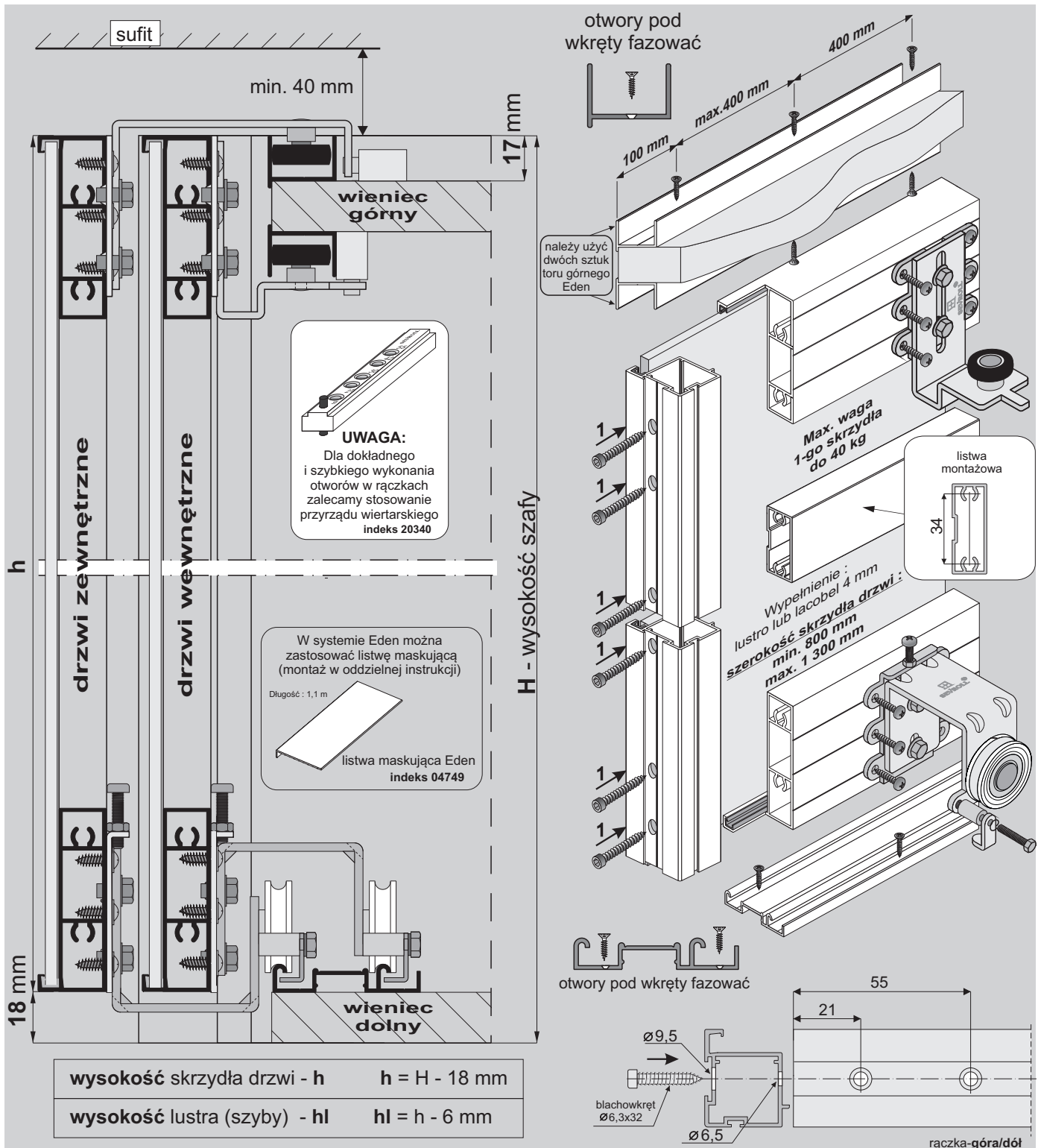



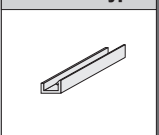
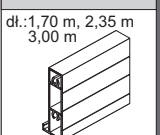
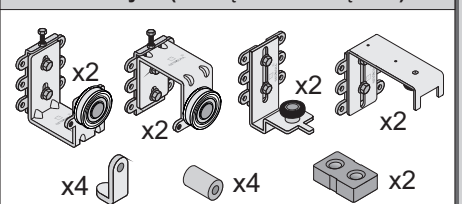

EDEN 4 – 3 skrzydła drzwi

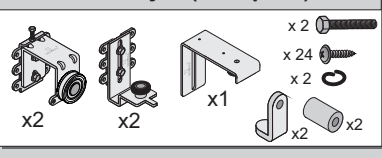

SEVROLL®

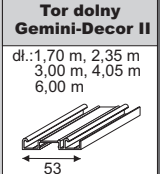

ELEMENTY SKŁADOWE

Rączka Pax XL dł.: 2,70 m, 3,00 m  szczotka bez kleju 4,8 x 6 mm szczotka odbojowa bez kleju 14 x 4 mm	Uszczelka do ramek typ II 	Listwa pozioma Eden XL dł.: 1,70 m, 2,35 m, 3,00 m 	Zestaw do drzwi przesuwanych Eden na 2 skrzydła (wewnętrzne i zewnętrzne)  x4  x4 x4  x4 x48  x48 x4  x4	Zestaw do drzwi przesuwanych Eden na 1 skrzydło (wewnętrzne)  x2  x2 x24  x24 x2  x2 x2  x2
Tor dolny Gemini-Decor II dł.: 1,70 m, 2,35 m, 3,00 m, 4,05 m, 6,00 m  53	Tor górny Eden dł.: 1,70 m, 2,35 m, 3,00 m, 6,00 m  24	Listwa montażowa dł.: 3,00 m 	Samodomykacz MINI SV-25 (indeks: 20359-SV) x4 lub MINI SV-40 (indeks: 20260-SV)  Central SV-25 (20360-BL) lub Central SV-40 (20297-BL)  x1	

Przy zakupie poszczególnych elementów do montażu należy pamiętać o blachowkrętach (min. 8 szt. / 1 skrzydło).



LINIA

Pax XL

SYSTEM

EDEN 4 – 3 skrzydła drzwi



SEVROLL®

wypełnienie skrzydła:
- lustro lub lacobel # 4 mm

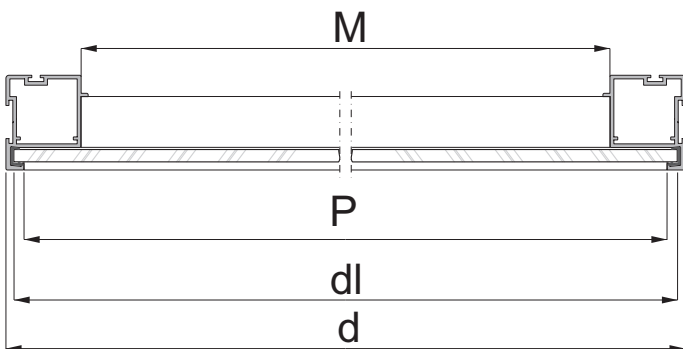
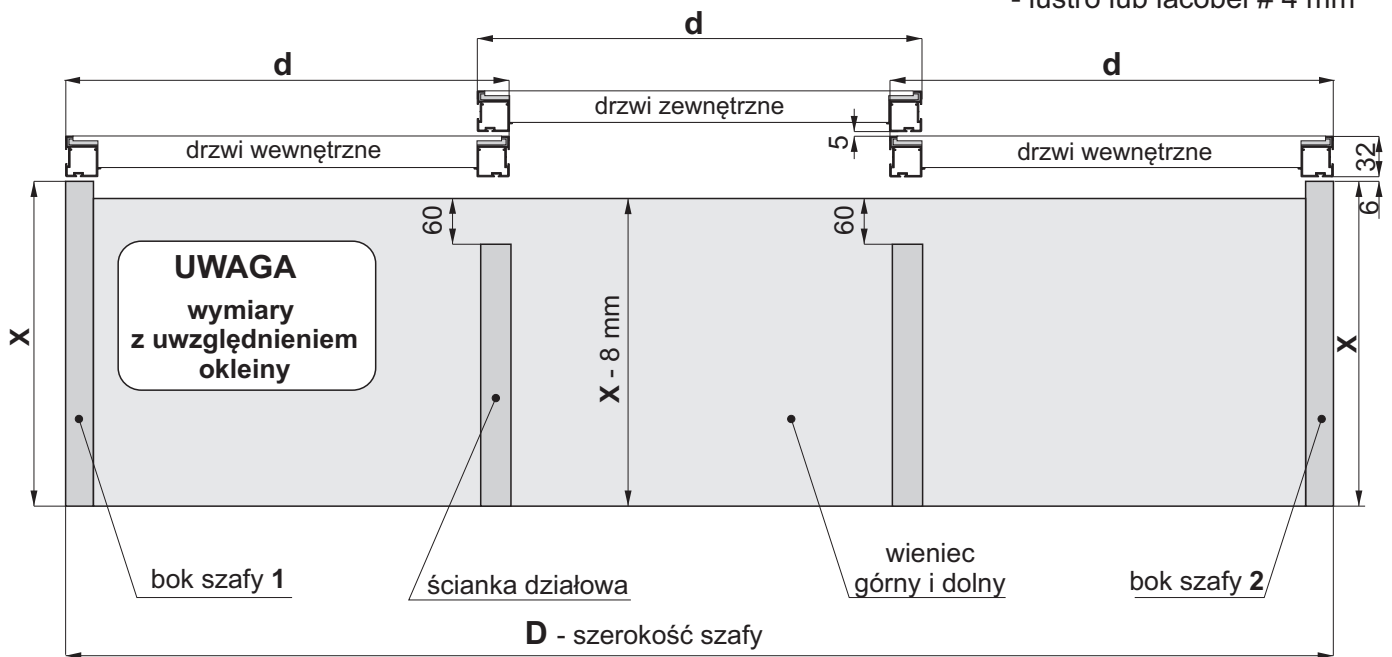

Sposób mocowania lustra lub lacobelu

- w listwie poziomej

- w ręczce

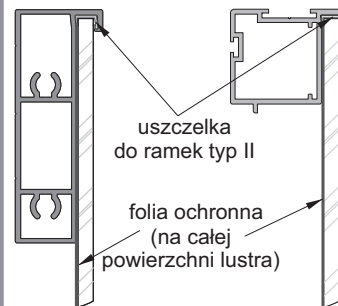

UWAGA

ponieważ w systemie EDEN nie ma konieczności stosowania cokołu, należy zwrócić uwagę, aby wieniec dolny równo przylegał do podłoża, a przy zastosowaniu ślizgaczy meblowych powinny być one rozmieszczone na całej długości tak, by płyta z torem dolnym nie ugięła się

szerokość skrzydła drzwi $d = (D + 50 \text{ mm}) : 3$
szerokość lustra (szyby) $dl = d - 6 \text{ mm}$
długość listwy poziomej Eden XL $P = d - 12 \text{ mm}$
długość listwy montażowej $M = d - 50 \text{ mm}$

UWAGA!

Tylną powierzchnię lustra / lacobelu należy zabezpieczyć folią ochronną (pomijając powierzchnię szkła klejoną silikonem).
Krawędzie szkła należy szlifować.

UWAGA

W systemie Eden przy drzwiach o wysokości powyżej 2 m istnieje możliwość ugięcia skrzydła drzwiowego o +/- 5 mm

Prawidłowe przycięcie listew

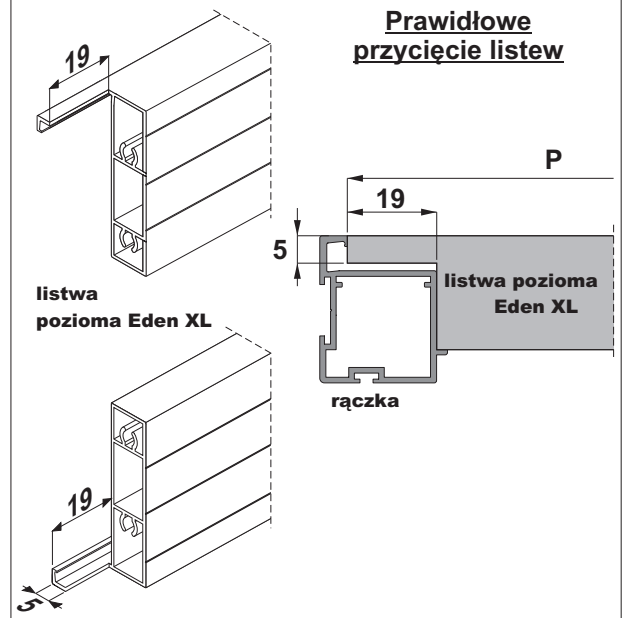



LINIA

Pax XL

SYSTEM

EDEN 4 – 3 skrzydła drzwi



SEVROLL®

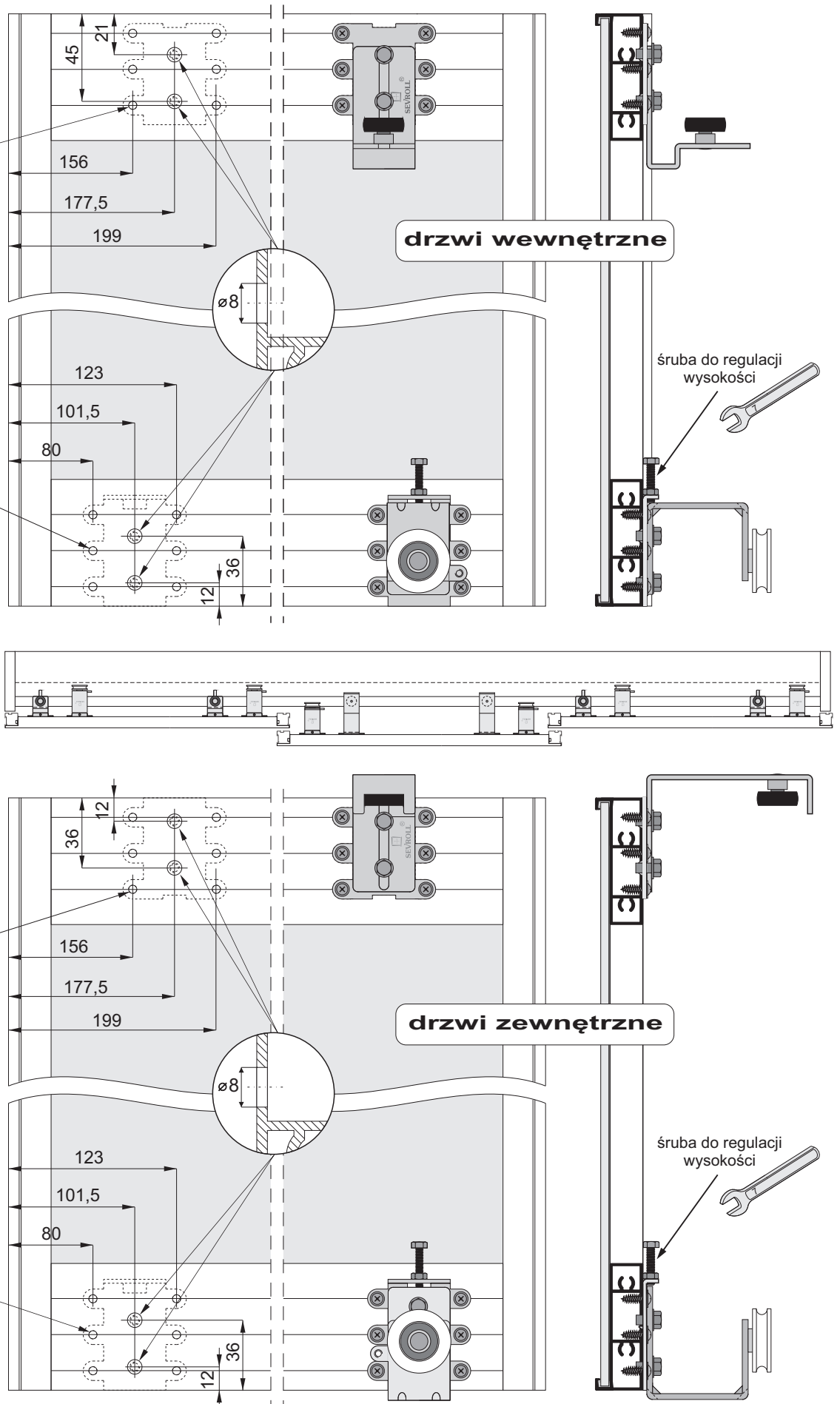



LINIA

Pax XL / SYSTEM

EDEN 4 – 3 skrzydła drzwi

SEVROLL®

2 Montaż drzwi wewnętrznych

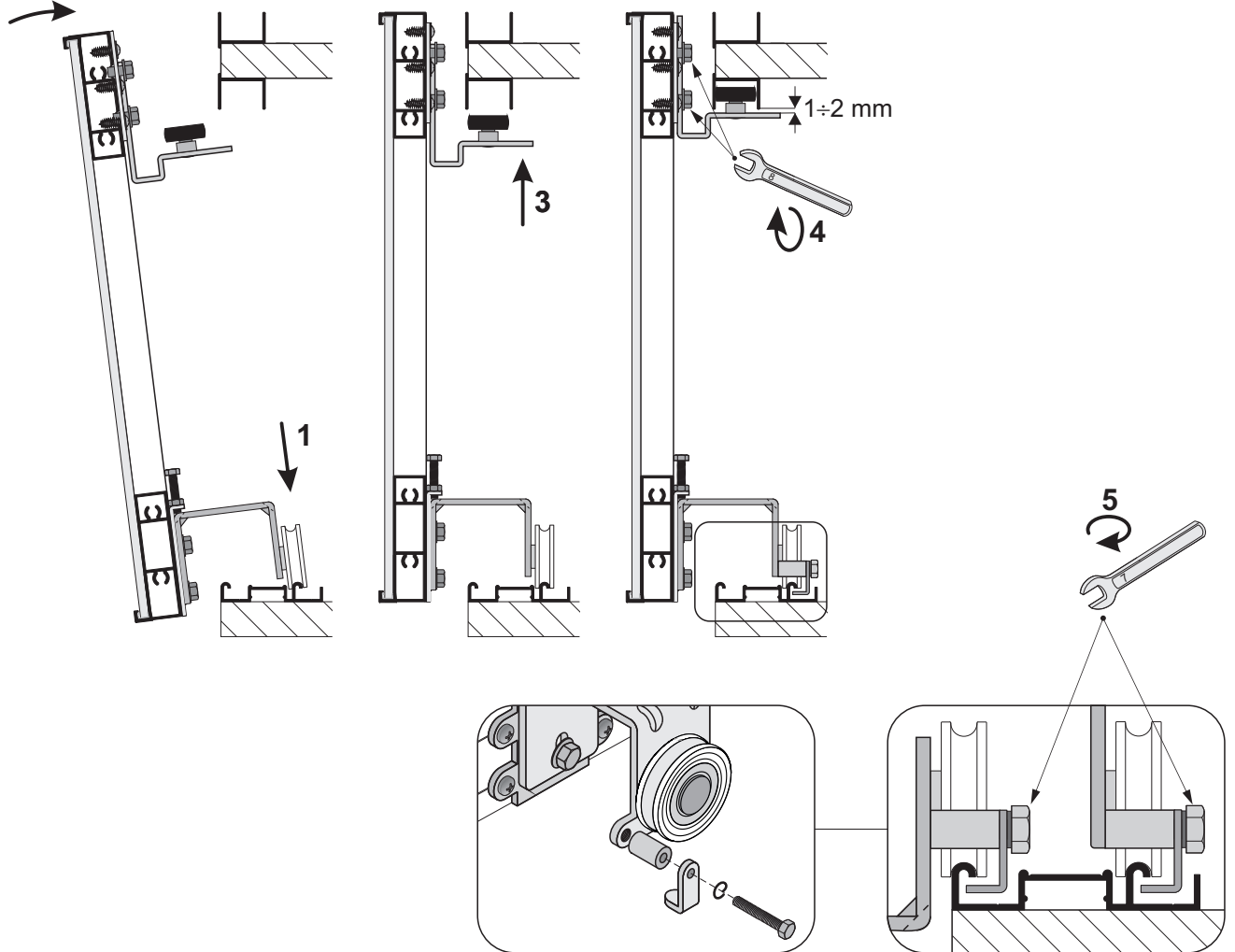

zaczep zabezpieczający
-przykręcić po
zamontowaniu
drzwi

2 Montaż drzwi zewnętrznych

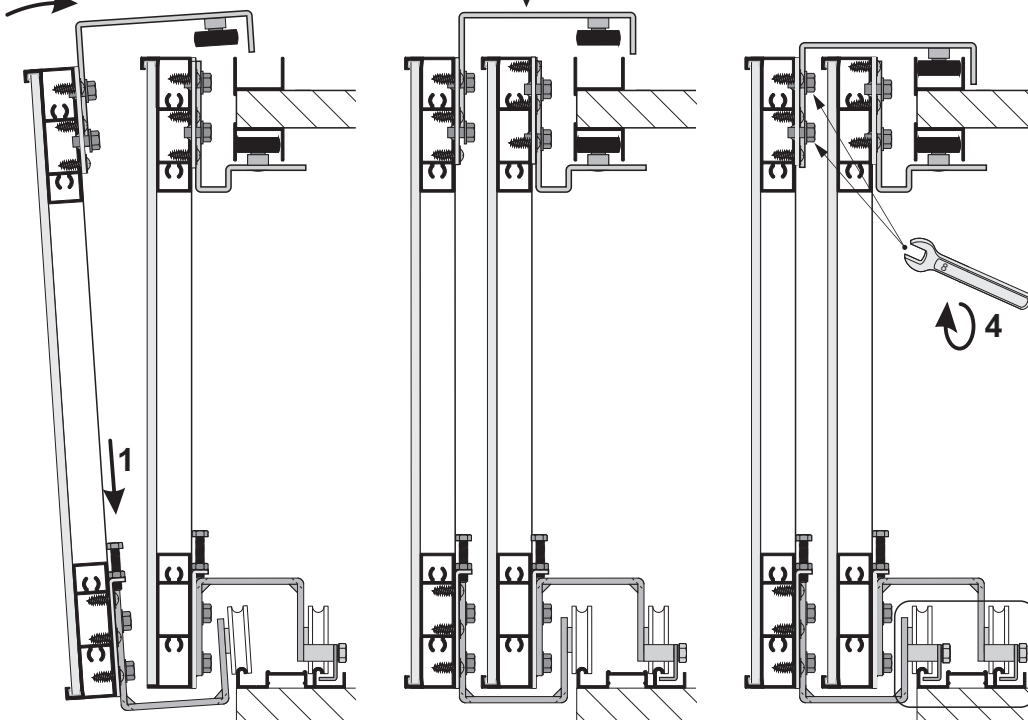



LINIA

Pax XL

SYSTEM

EDEN 4 – 3 skrzydła drzwi



SEVROLL®

Montaż samodomykaczy

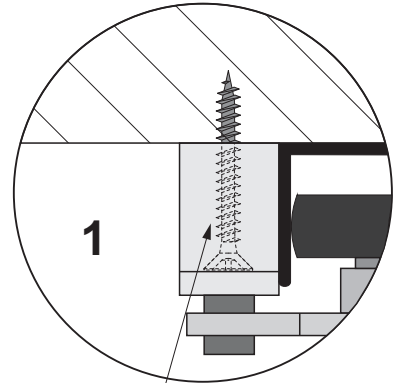
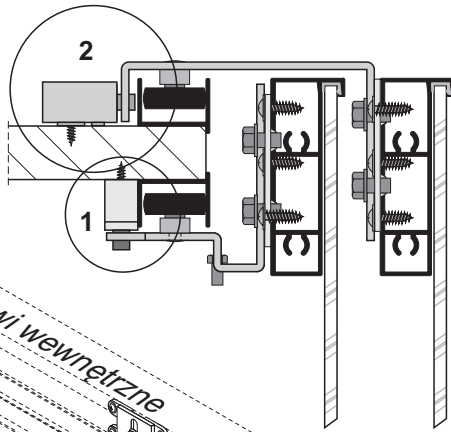

UWAGA
przed wstawieniem drzwi
należy naciągnąć
wychwył samodomykacza

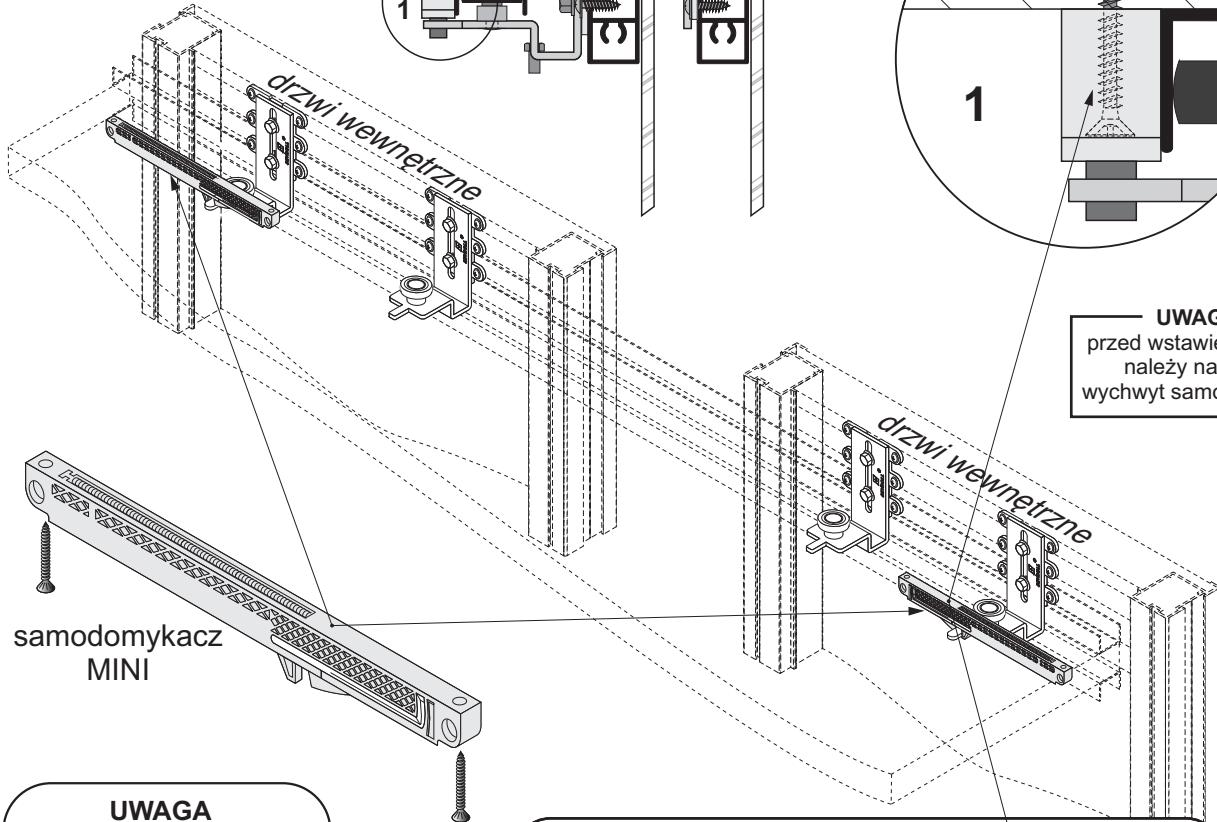

samodomykacz
MINI

UWAGA
wymienić jeden z górnych
przewodników na znajdujący
się w zestawie Eden
na 1 skrzydło

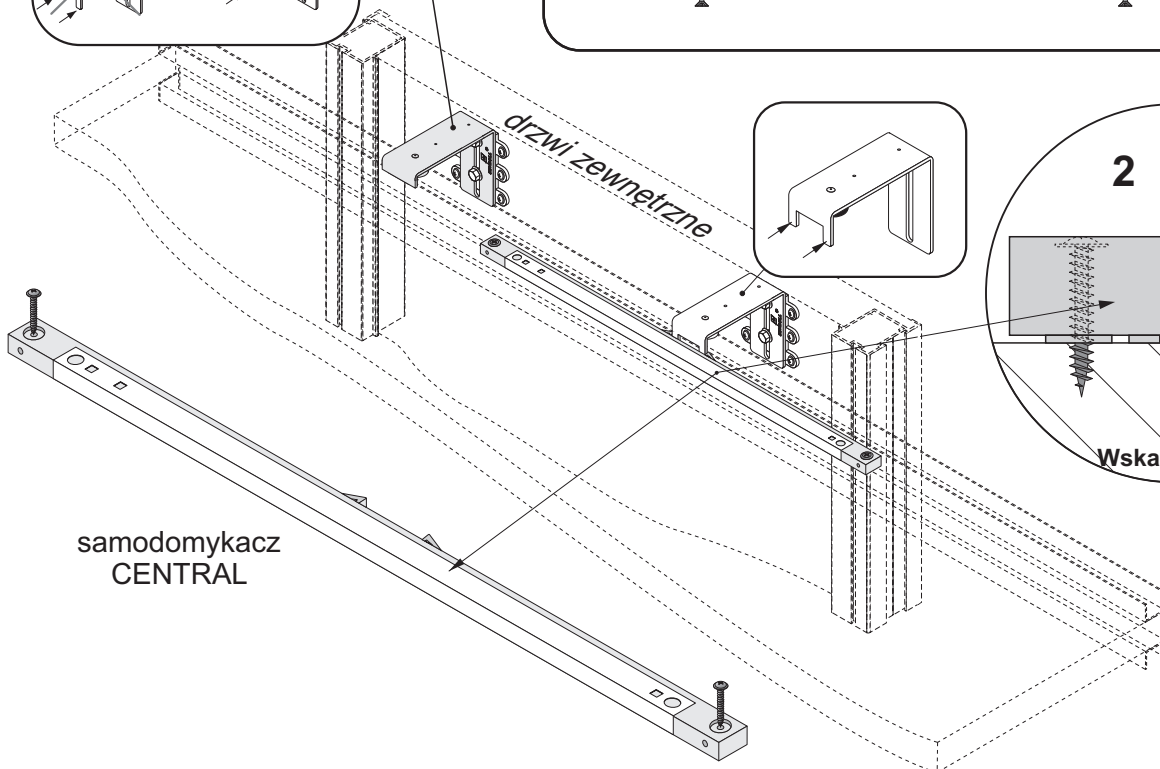
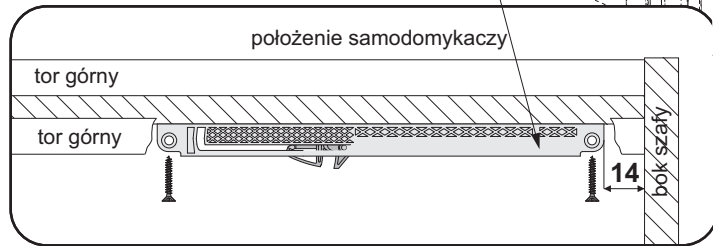

samodomykacz
CENTRAL

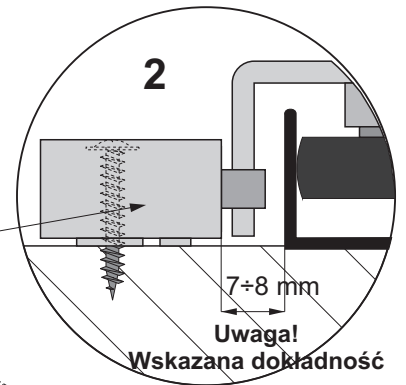
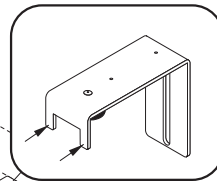

Uwaga!
Wskazana dokładność