

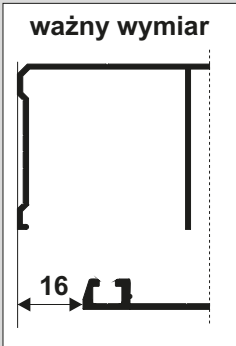

Kolejność montażu skrzydeł drzwi

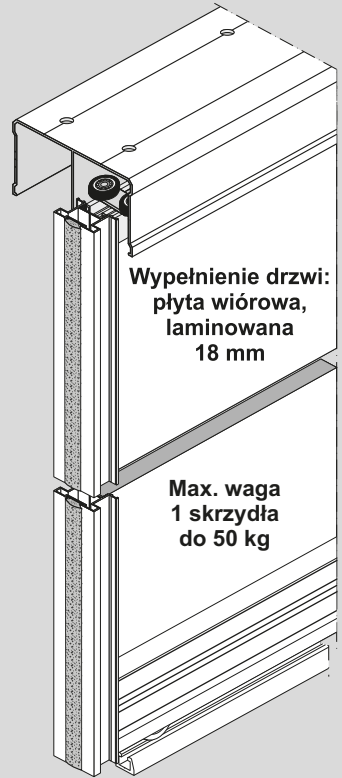

Montaż wózka górnego MAXIM w listwie górnej

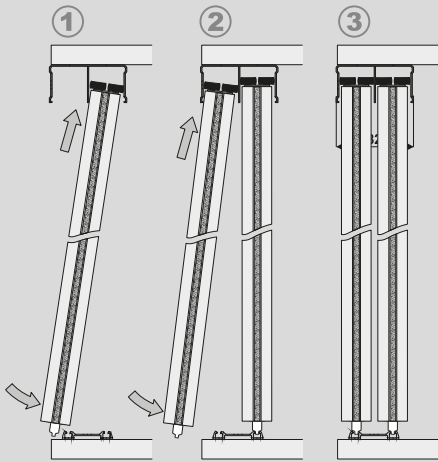
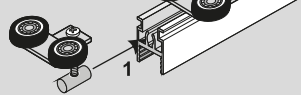

Wypełnienie drzwi: lustro lub szyba bezpieczna + uszczelki

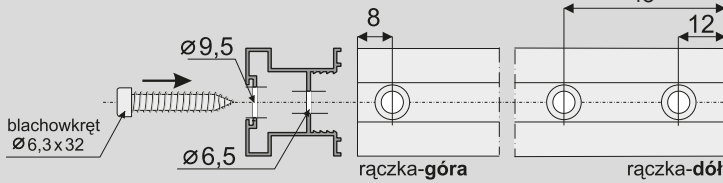
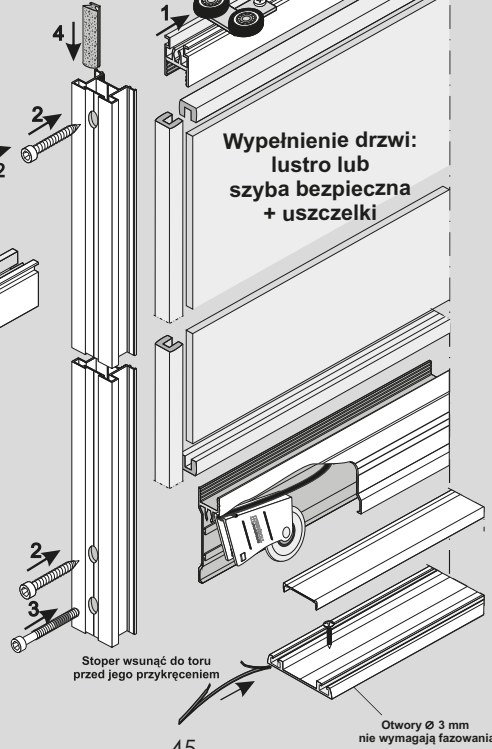
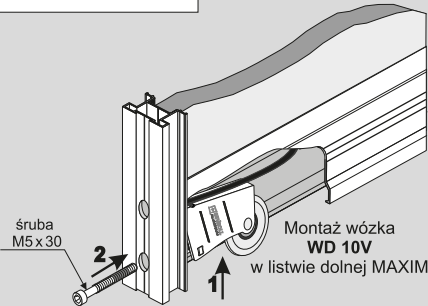

ELEMENTY SKŁADOWE

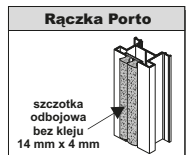

Długość 2,7 m

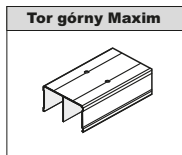

Długość 1,8 m, 2,5 m, 3,5 m, 4,3 m, 6 m

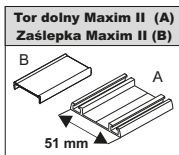

Długość 1,8 m, 2,5 m, 3,5 m, 4,3 m, 6 m

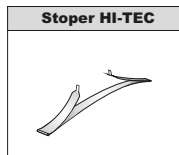

ELEMENTY DODATKOWE



Długość 1,8 m, 2,5 m

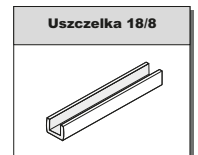
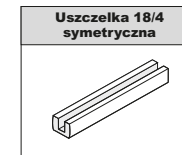

Długość 1,8 m, 2,5 m, 3,5 m, 4,3 m, 6 m



Długość 1,8 m, 2,5 m, 3,5 m, 4,3 m, 6 m



Długość 1,8 m, 2,5 m





LINIA

Porto

SYSTEM

MAXIM 18



W systemie MAXIM 18 można w prosty sposób łączyć wypełnienia skrzydeł drzwi (płyta + szyba) przy pomocy elementów dodatkowych: uszczelki, łącznika H18 MAXIM i H25 MAXIM.

wypełnienie skrzydła:  
płyta # 18 mm  
lustro # 4 mm lub szyba  
bezpieczna

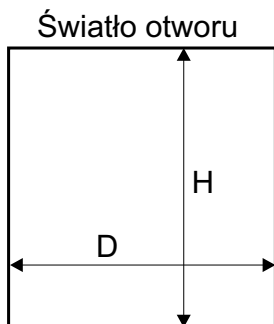

Długość rączki = wysokość skrzydła drzwi

wysokość skrzydła drzwi - h	$h = H - 38 \text{ mm}$	
wysokość skrzydła drzwi przy montażu samodomykaczy	Mini SV25/40/60, SV-25/50	$h = H - 38 \text{ mm}$
	Top SV60/80, Central SV25/40	$h = H - 40 \text{ mm}$
wysokość płyty - hp	$hp = h - 68 \text{ mm}$	
szerokość skrzydła drzwi - d	$d = (D - 3 \text{ mm} + Z) : N$	
szerokość płyty - dp	$dp = d - 41 \text{ mm}$	
długość listwy dolnej - P	- G	$P = G = d - 57,4 \text{ mm}$
długość listwy górnej		

ilość skrzydeł - N	2	3	4	5
szerokość zakładki - Z	30 mm	60 mm	90 mm	120 mm

fasada - 4 skrzydła	
	$d = (D - 3 + 90) : 4$
	$d = (D : 2 + 27) : 2$

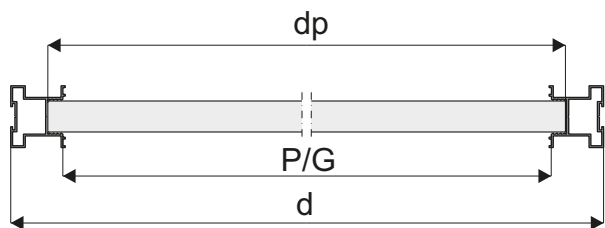

wypełnienie skrzydła - szyba lub lustro # 4 mm

wysokość lustra hl	$hl = hp$	
szerokość lustra dl	$dl = dp - 4 \text{ mm}$	

Sposób mocowania płyty 18 mm (rys. A) i lustra 4 mm lub szyby (rys. B)

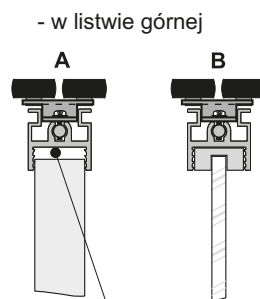
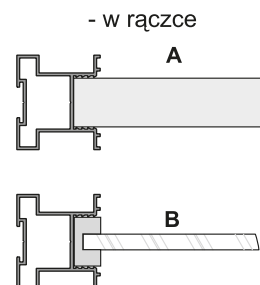

luz konstrukcyjny uwzględniony w wyliczeniu wysokości płyty wiórowej

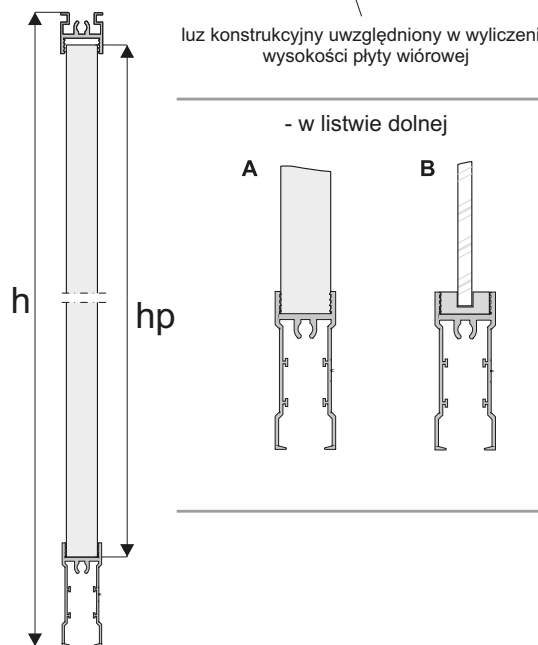

## UWAGA!

Lustro ( $\neq 4 \text{ mm}$ ) użyte na wypełnienie drzwi należy zabezpieczyć folią ochronną. Szyba bezpieczna to szyba klejona obustronnie gładka ( $\neq 4,5 \text{ mm}$ ). Do lustra i szyby stosować uszczelkę.

## UWAGA!

Zdejmij folię zabezpieczającą z elementów aluminiowych (rączek, torów, łączników, itp.) przed ich docięciem pod dany wymiar. Zdjęcie folii pozwoli stwierdzić ewentualne wady jakościowe (np. zarysowania).