



LINIA

Pax XL

SYSTEM

EDEN 4 – 3 skrzydła drzwi

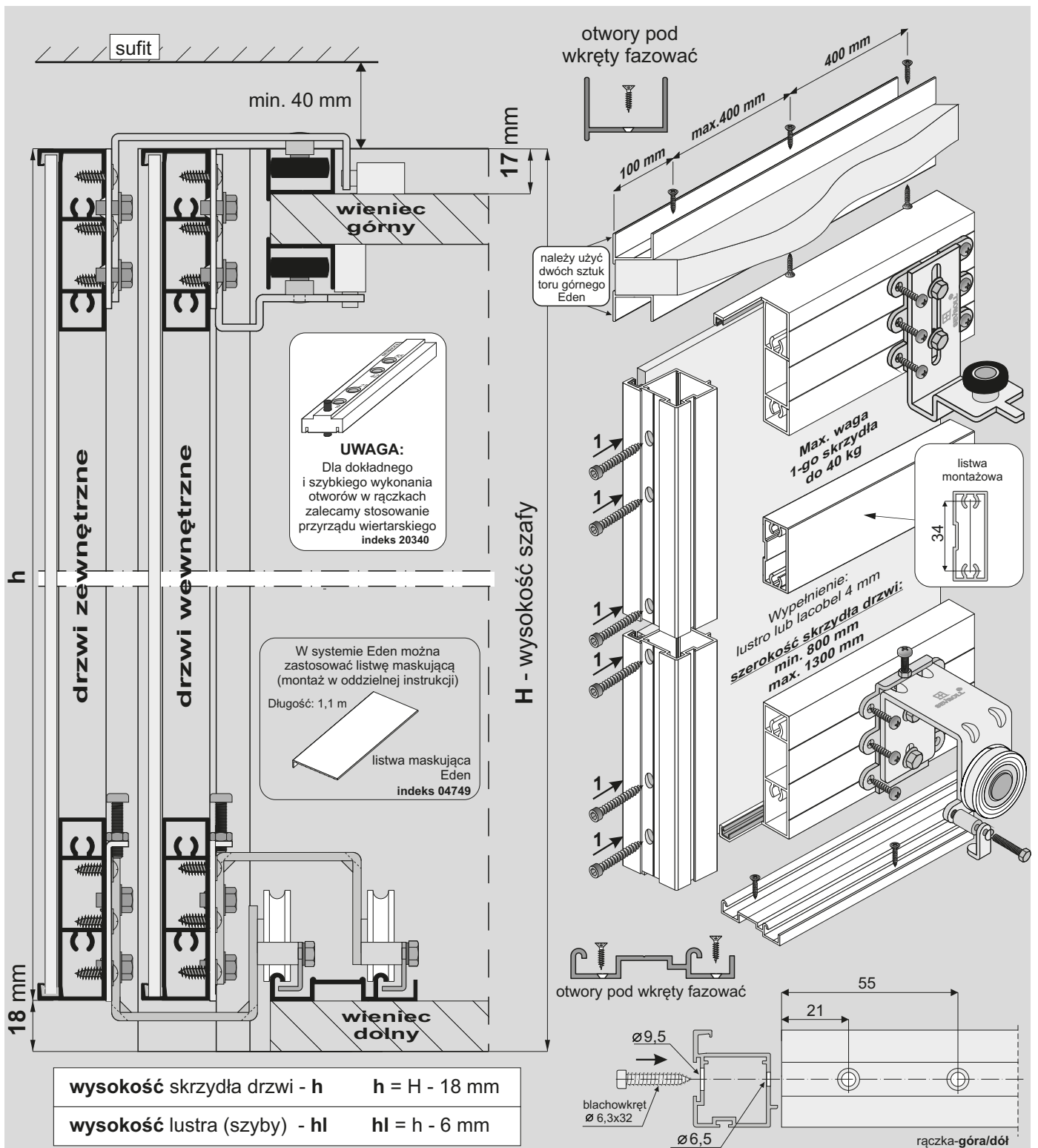

ELEMENTY SKŁADOWE



Długość: 2,7 m, 3,0 m



Długość: 1,7 m, 2,35 m, 3,0 m, 6,0 m

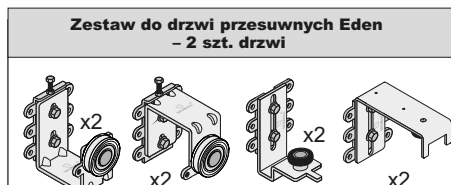

x4

x4

x4

x48

x4



x2

x2

x24

x2

x1

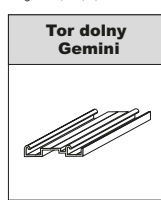

Długość: 1,7 m, 2,35 m, 3,0 m, 4,05 m, 6,0 m

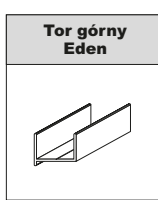

Długość: 1,7 m, 2,35 m, 3,0 m, 6,0 m



Długość: 3,00 m

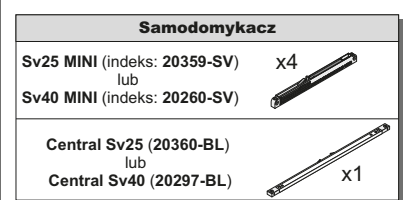



LINIA

Pax XL

SYSTEM

EDEN 4 – 3 skrzydła drzwi



SEVROLL®

wypełnienie skrzydła:
- lustro lub lacobel # 4 mm

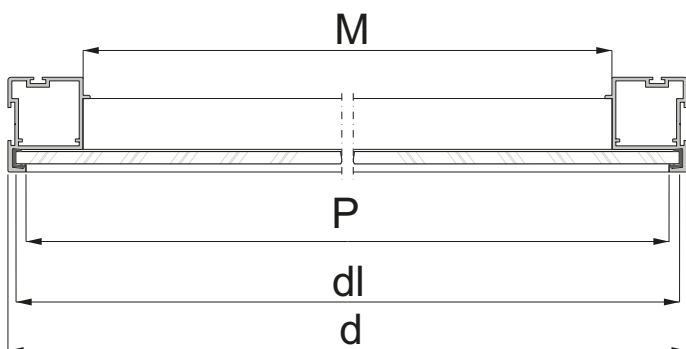
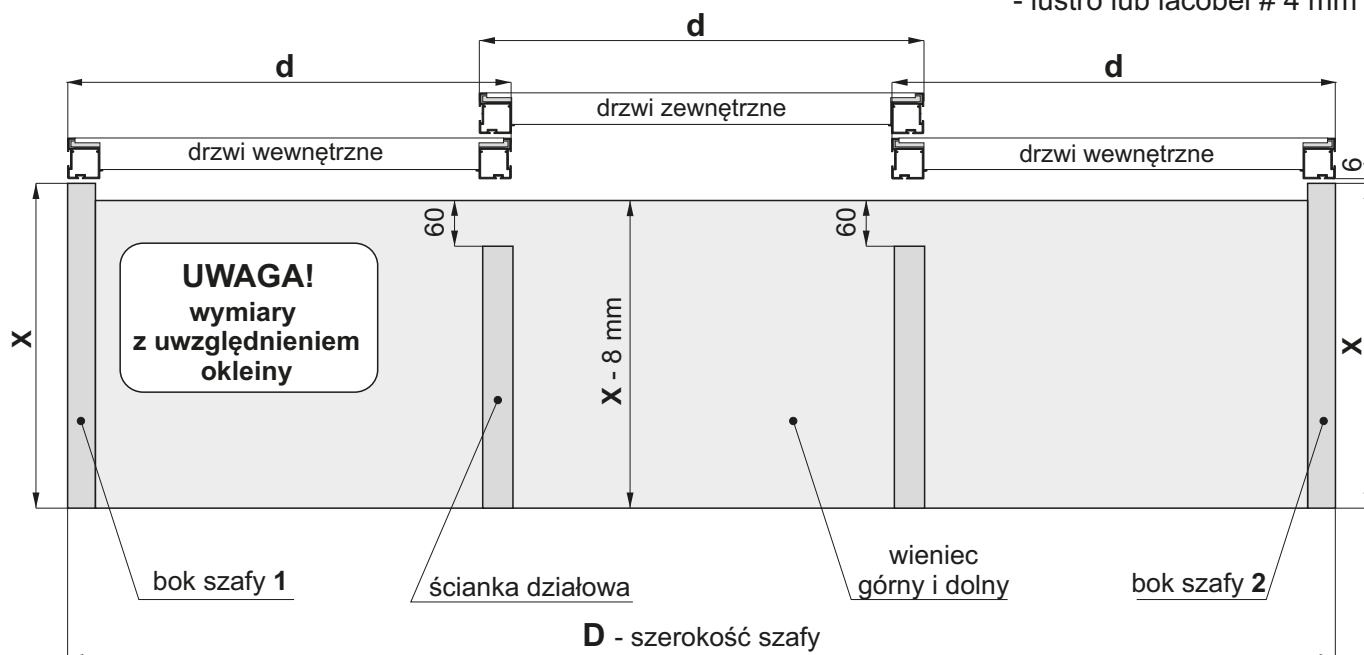

Sposób mocowania lustra lub lacobelu

- w listwie poziomej

- w ręczce

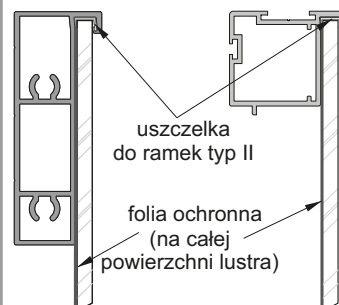

UWAGA!

ponieważ w systemie EDEN nie ma konieczności stosowania cokołu, należy zwrócić uwagę, aby wieniec dolny równo przylegał do podłoża, a przy zastosowaniu ślizgaczy meblowych powinny być one rozmieszczone na całej długości tak, by płyta z torem dolnym nie ugięła się

szerokość skrzydła drzwi	$d = (D + 50 \text{ mm}) : 3$
szerokość lustra (szyby)	$dl = d - 6 \text{ mm}$
długość listwy poziomej Eden XL	$P = d - 12 \text{ mm}$
długość listwy montażowej	$M = d - 50 \text{ mm}$

UWAGA!

Tylną powierzchnię lustra / lacobelu należy zabezpieczyć folią ochronną (pomijając powierzchnię szkła klejoną silikonem). Krawędzie szkła należy szlifować.

Prawidłowe przycięcie listew

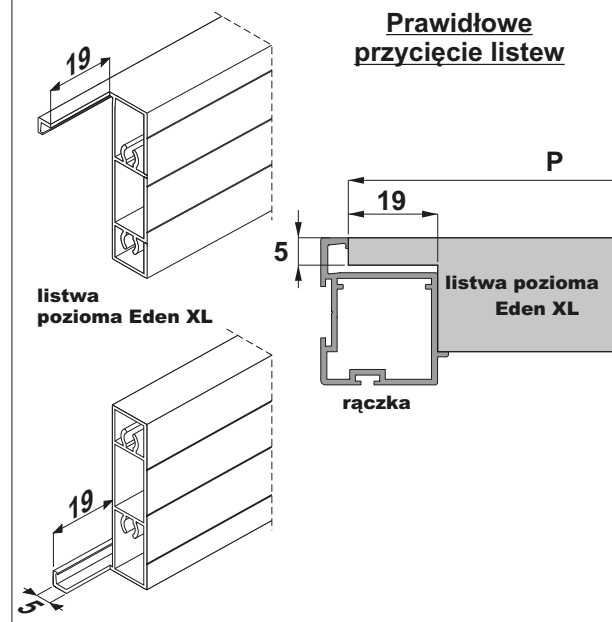



LINIA

Pax XL

SYSTEM

EDEN 4 – 3 skrzydła drzwi



SEVROLL®

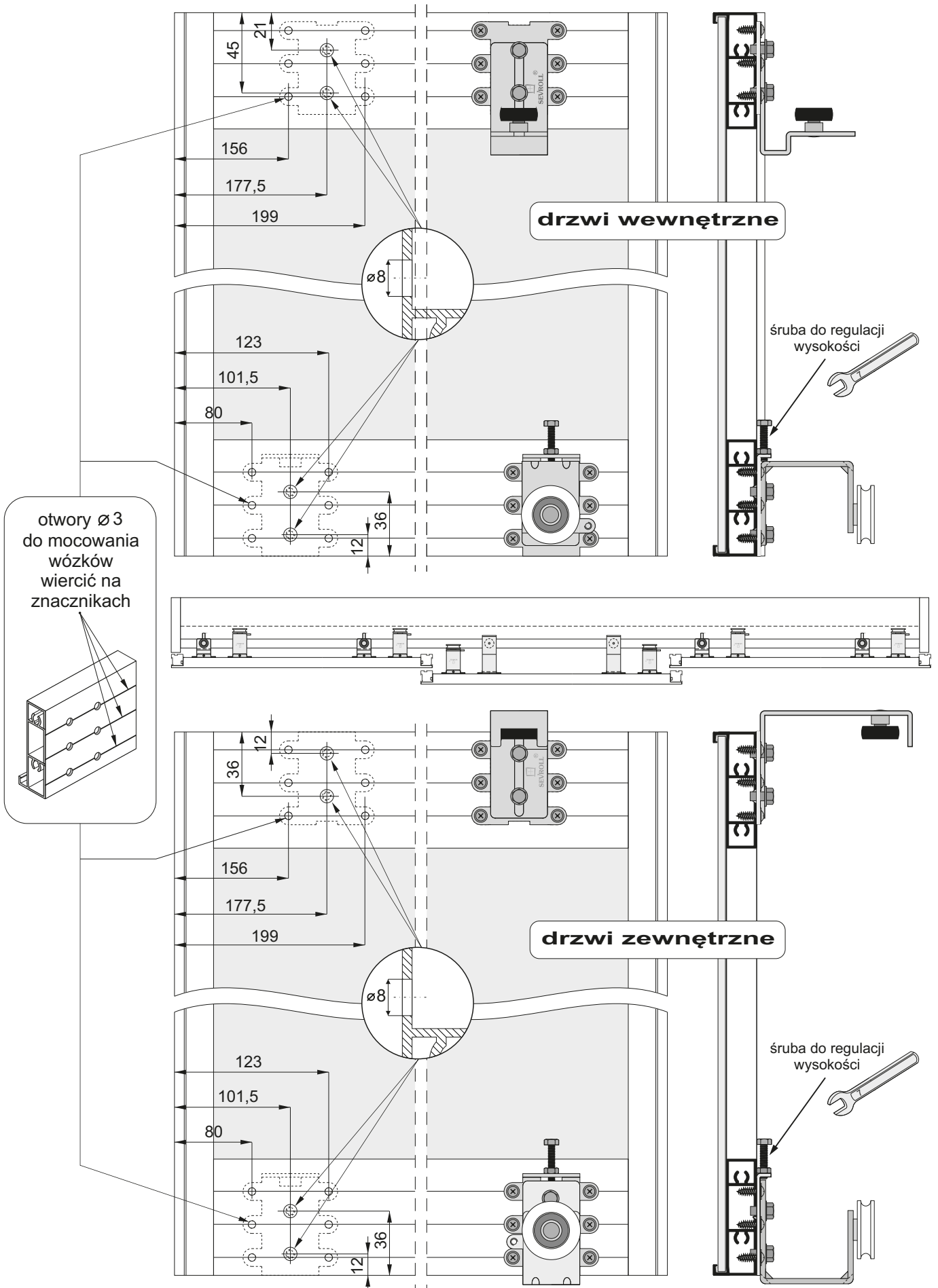



LINIA

Pax XL

SYSTEM

EDEN 4 – 3 skrzydła drzwi



SEVROLL®

2 Montaż drzwi wewnętrznych

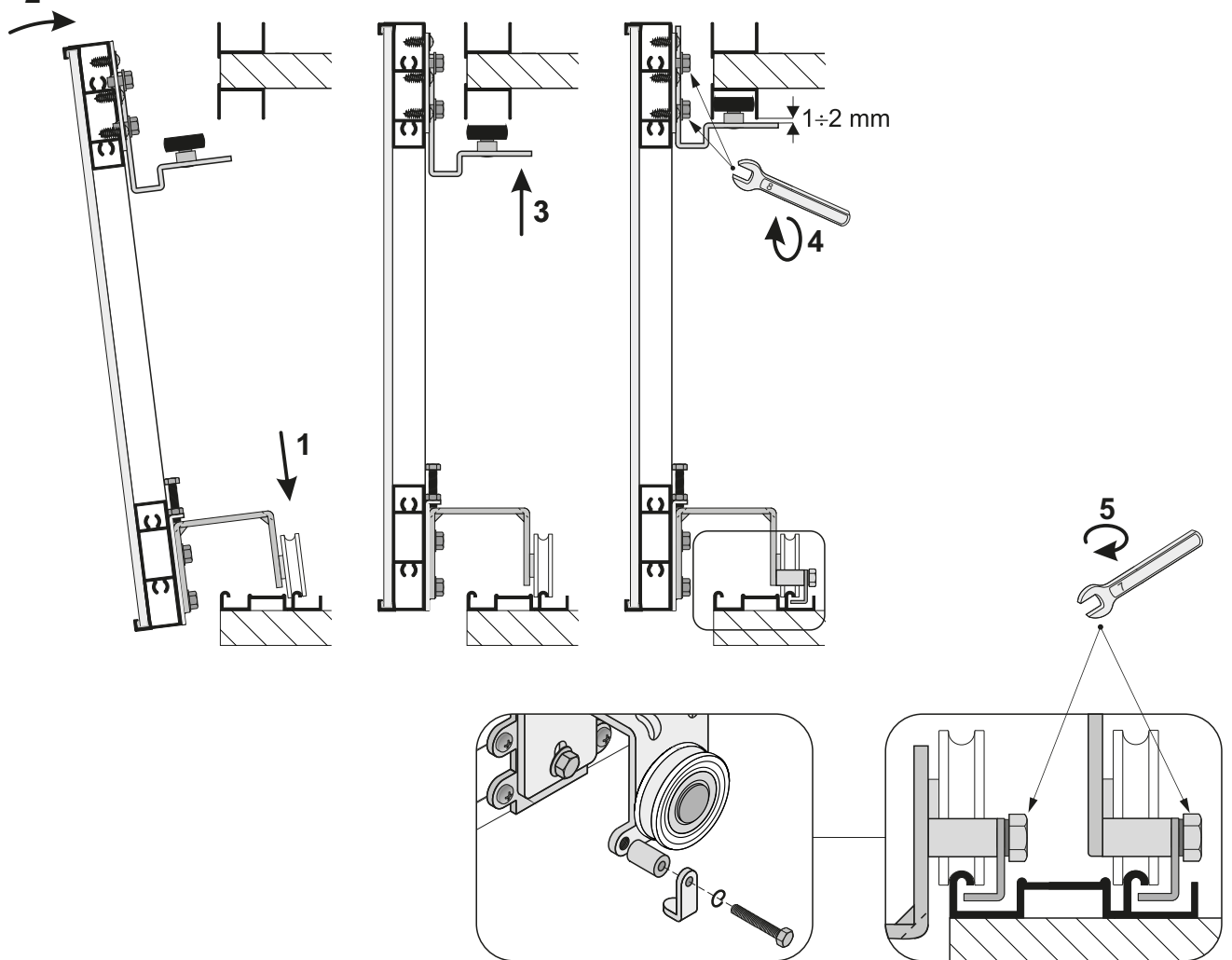

zaczep zabezpieczający
-przykręcić po
zamontowaniu drzwi

2 Montaż drzwi zewnętrznych

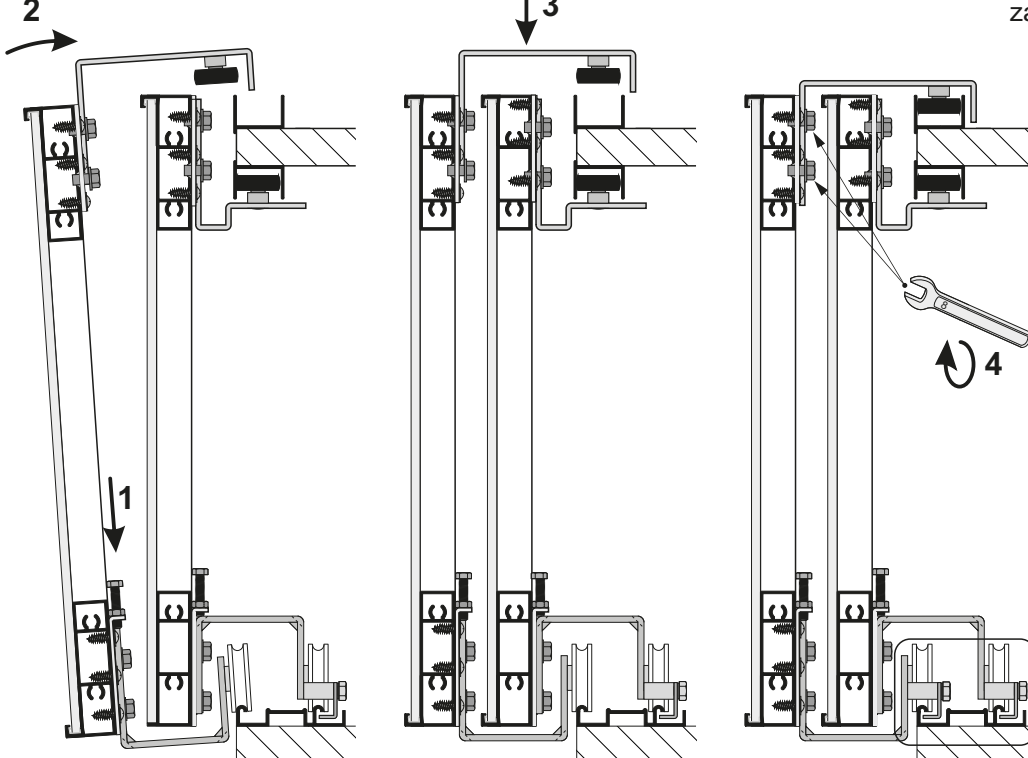



LINIA

Pax XL

SYSTEM

EDEN 4 – 3 skrzydła drzwi



SEVROLL®

Montaż samodomykaczy

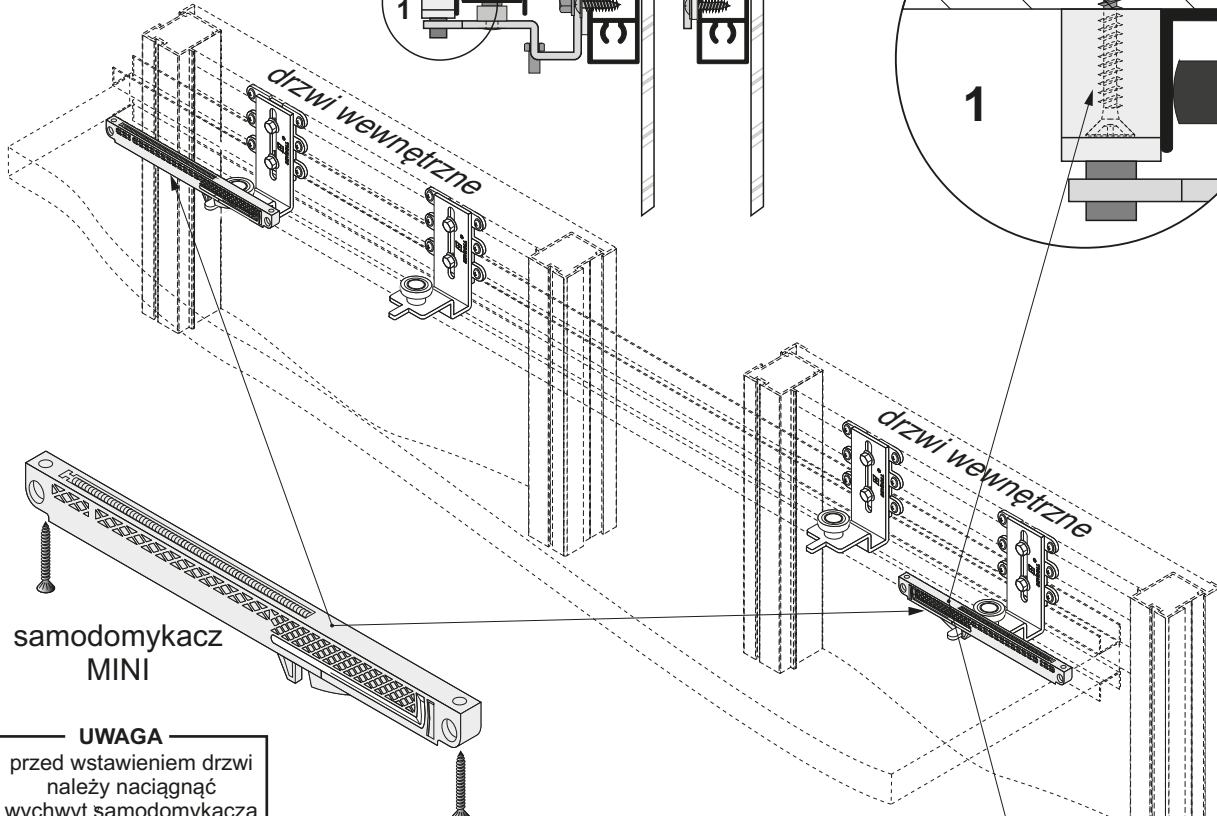
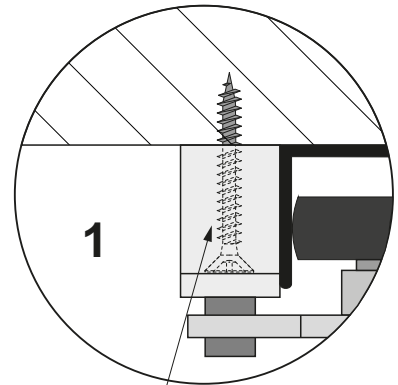
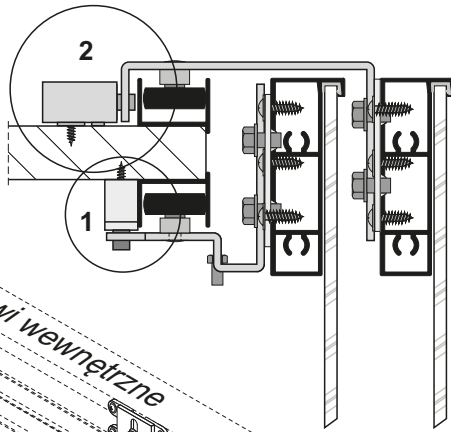

samodomykacz
MINI

UWAGA
przed wstawieniem drzwi
należy naciągnąć
wychwyt samodomykacza

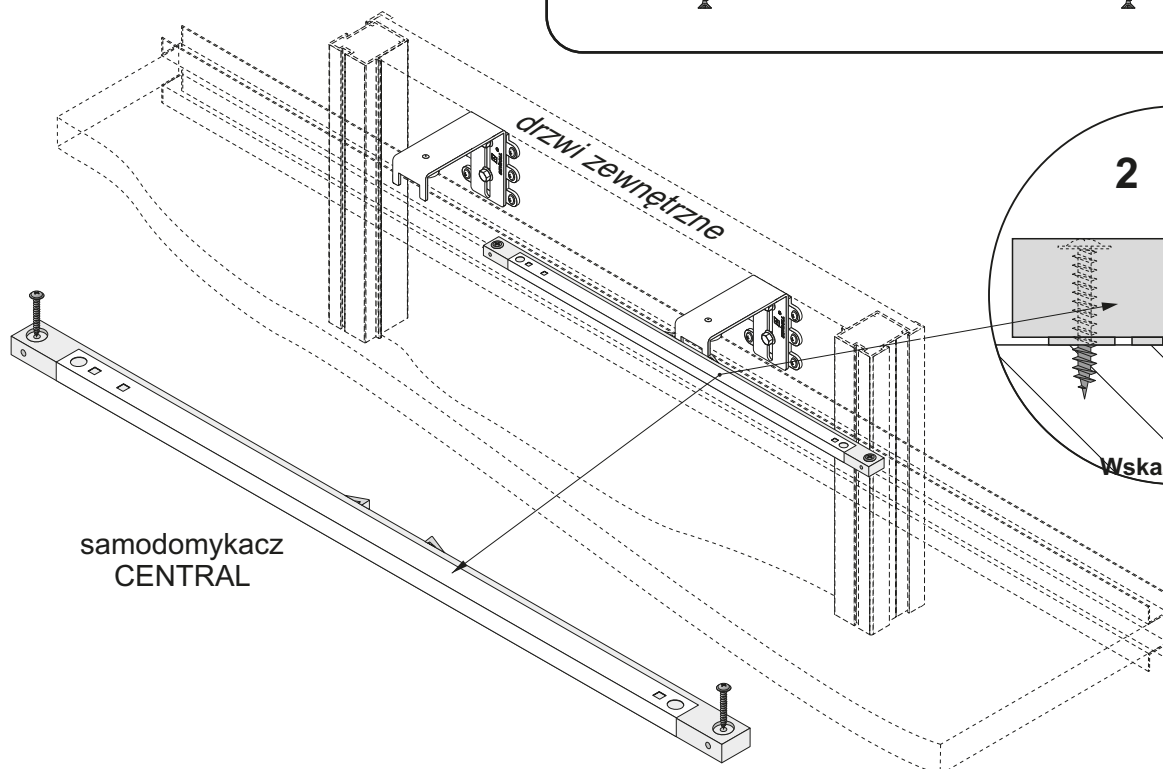
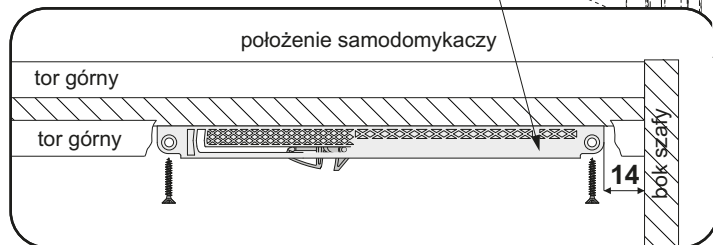

samodomykacz
CENTRAL

