

**ELEMENTY SKŁADOWE**

<p><b>Rączka Gemini-Decor</b></p> <p>szcztotka odbojowa bez kleju 14 mm x 4 mm</p> <p>Długość 2,7 m</p>	<p><b>Tor górny Gemini-Decor</b></p> <p>76 mm</p> <p>Długość 1,7 m, 2,35 m, 3,0 m, 4,05 m, 6,0 m</p>	<p><b>Tor dolny Gemini-Decor II</b></p> <p>53 mm</p> <p>Długość 1,7 m, 2,35 m, 3,0 m, 4,05 m, 6,0 m</p>
<p><b>Wózek prowadzący Gemini</b></p>	<p><b>Listwa pozioma dolna Decor (A)</b> <b>Listwa pozioma górna Decor (B)</b></p> <p>Długość A, B 1,7 m, 2,35 m, 3,0 m, 6,0 m</p>	<p><b>Wózek dolny WD10C HI-TEC</b></p>

Przy zakupie poszczególnych elementów do montażu należy pamiętać o blachowkrętach (4 szt. / 1 skrzydło), a w przypadku drzwi z szybą lub lustrem - dodatkowo o uszczelkach.

Opcja: tor dolny ELEGANT II

W linii Gemini Decor możemy również zastosować tor dolny **Elegant II** z zaślepką wraz z wózkiem dolnym WD10V HI-TEC. Wyliczenia nie ulegają zmianie.

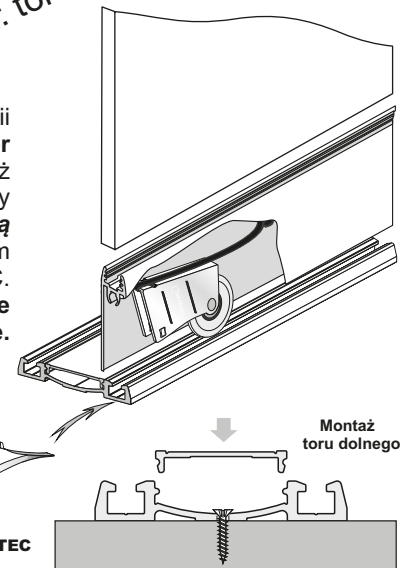



SYSTEM

GEMINI 10 / LINIA GEMINI



Światło otworu

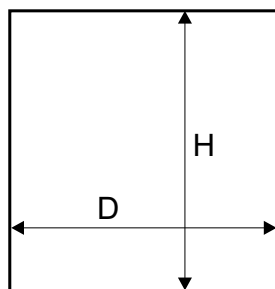

wypełnienie skrzydła:  
 płyta # 10 mm  
 lustro # 4 mm lub szyba  
 bezpieczna

Długość rączki = wysokość skrzydła drzwi

wysokość skrzydła drzwi	- h	$h = H - 40 \text{ mm}$
<b>wysokość skrzydła drzwi przy montażu samodomykaczy</b>	Mini SV25/40/60 SV-25/50	$h = H - 40 \text{ mm}$
	Top SV60/80, Central SV25/40	$h = H - 44 \text{ mm}$
wysokość płyty	- hp	$hp = h - 64 \text{ mm}$
szerokość skrzydła drzwi	- d	$d = (D - 3 \text{ mm} + Z) : N$
szerokość płyty	- dp	$dp = d - 46 \text{ mm}$
długość listwy dolnej długość listwy górnej	- P - G	$P = G = d - 62 \text{ mm}$
wysokość lustra	- hl	$hl = hp$
szerokość lustra	- dl	$dl = dp - 4 \text{ mm}$

ilość skrzydeł	- N	2	3	4	5
szerokość zakładki	- Z	32 mm	64 mm	96 mm	128 mm

fasada - 4 skrzydła	
	$d = (D - 3 + 96) : 4$
	$d = (D : 2 + 29) : 2$

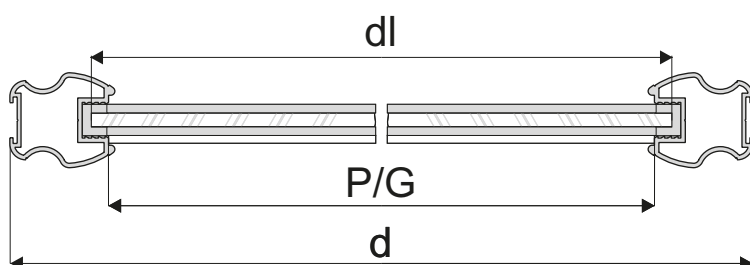
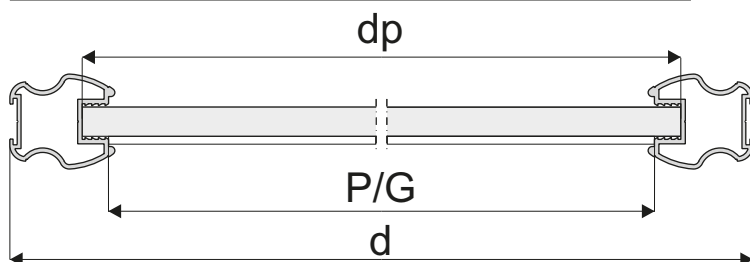

Sposób mocowania płyty 10 mm (rys. A) i lustra 4 mm lub szyby (rys. B)

- w rączce

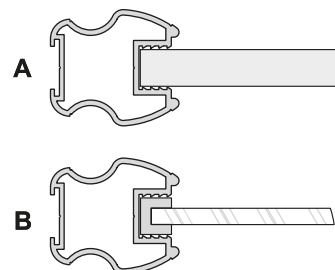

- w listwie poziomej górnej

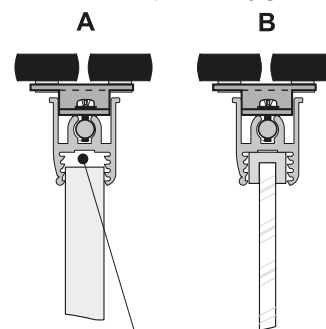

luz konstrukcyjny uwzględniony w wyliczeniu wysokości płyty wiórowej

- w listwie dolnej

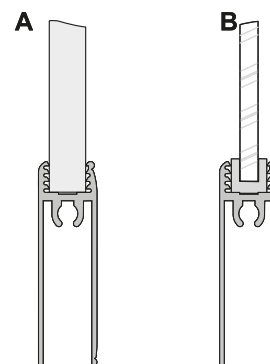
**UWAGA!**

Lustro użyte na wypełnienie drzwi należy zabezpieczyć folią ochronną. Szyba bezpieczna to szyba klejona obustronnie gładka. Do lustra i szyby stosować uszczelkę.

**UWAGA!**

Zdejmij folię zabezpieczającą z elementów aluminiowych (rączek, torów, łączników, itp.) przed ich docięciem pod dany wymiar. Zdjęcie folii pozwoli stwierdzić ewentualne wady jakościowe (np. zarysowania).